

SERVICIOS GENERALES

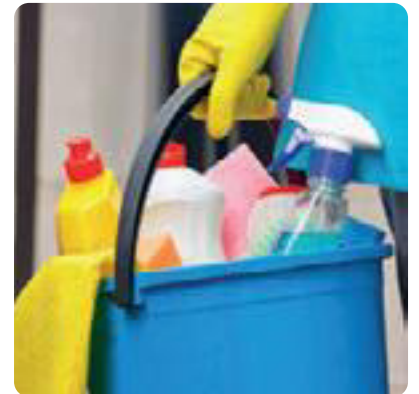









ICONOGRAFÍA



 CAPAS PAPEL	 VIRUCIDA	 BACTERICIDA	 CORONAVIRUS
 AGRICULTURA, JARDINERÍA Y ESPACIOS VERDES	 SALAS BLANCAS, HIGIENE, SALUD, LIMPIEZA	 INDUSTRIA PESADA	
 REFORMAS Y ALBAÑILERÍA	 CONSTRUCCIÓN Y OBRAS PÚBLICAS	 INDUSTRIA LIGERA	 LOGÍSTICA

 NOVEDAD	 CALIDAD PRECIO	 PRODUCTO TOP	 PRODUCTO ECO
--	---	---	---

 A Calzado antiestático	 SRC Calzado antideslizante	 Puntera metálica resistente a impactos (>200 julios)	 E Absorción de energía en la zona del talón
 P Plantilla metálica resistente a perforaciones	 W Calzado resistente al agua	 FO Resistente a hidrocarburos y aceites	 Calzado transpirable
S1P El calzado S1P está indicado para realizar trabajos en espacios cerrados y con protección frente a objetos puntiagudos.			

CÓDIGO	MARCA	TIPO	COLOR	CAPAS	ANCHO	DIÁMETRO	MANDRIL	METROS
78528	AMOOOS	DOMÉSTICO	BLANCO	2	87 mm	100 mm	45 mm	13 m
78529	AMOOOS	DOMÉSTICO	BLANCO	2	90 mm	120 mm	45 mm	30 m
70001	SCOTTEX	DOMÉSTICO	BLANCO	2	93 mm	105 mm	40 mm	40,8 m
70002	SCOTTEX	DOMÉSTICO	BLANCO	2	98 mm	122 mm	45 mm	17,20 m
18815	OLIMPIC	DOMÉSTICO	BLANCO	2	90 mm	93 mm	40 mm	18 m
72336	GC	DOMÉSTICO	BLANCO	2	90 mm	93 mm	40 mm	18 m
76247	BUGA	INDUSTRIAL	BLANCO	2	90 mm	165 mm	45 mm	130 m
71793	TORK	INDUSTRIAL	BLANCO	2	90 mm	160 mm	61 mm	160 m
159992	DAHI	INDUSTRIAL	BLANCO	2	90 mm	160 mm	45 mm	140 m
75587	TORK	INDUSTRIAL	BLANCO	1	90 mm	195 mm	61 mm	290 m
155035	TORK	INDUSTRIAL	BLANCO	2	97 mm	260 mm	59 mm	360 m
25874	-	INDUSTRIAL	BLANCO	2	82 mm	190 mm	62,5 mm	160 m
155835	-	INDUSTRIAL	BLANCO	2	90 mm	190 mm	70 mm	161 m
25815	-	INDUSTRIAL	BLANCO	2	82 mm	180 mm	45 mm	130 m

PAPEL HIGIÉNICO DOMÉSTICO



A



cód. **78528** - 1 3,71€



PAPEL HIGIÉNICO

Papel higiénico 100% pura celulosa. 2 capas. Medidas del rollo: 100 mm de diámetro x 87 mm de alto. Mandril: 45 mm. 13 metros. Gramaje: 16,5 g/m². **El paquete de 12 rollos.**



B



cód. **78529** - 1 12,09€



PAPEL HIGIÉNICO

Papel higiénico 100% pura celulosa. 2 capas. Medidas del rollo: 120 mm de diámetro x 90 mm de alto. Mandril: 45 mm. 30 metros. Gramaje: 15 g/m². **El paquete de 18 rollos.**



C



cód. **70001** - 1 6,25€



PAPEL HIGIÉNICO DOBLE LARGO

Papel higiénico megarrollo. Con doble largo. Larga duración y máxima suavidad. 2 capas. Medidas del rollo: 105 mm de diámetro x 93 mm de alto. Mandril: 40 mm. 40,8 metros. Gramaje: 19 g/m². **El paquete de 6 rollos.**



D



cód. **70002** - 1 8,21€



PAPEL HIGIÉNICO

Papel higiénico suave, resistente y largo. Máxima higiene. Alta calidad a un precio económico. 2 capas. Mandril: 45 mm. 17,2 metros. Gramaje: 19 g/m². **El paquete de 16 rollos.**



E



cód. **18815** - 1 2,75€



PAPEL HIGIÉNICO

Rollos de papel tisú de gran suavidad y absorción. Acabado micrografado. 2 capas. Medidas del rollo: 93 mm de diámetro x 90 mm de alto. Diámetro mandril: 40 mm. Gramaje: 18 g/m². Medidas: 96 mm x 18 m. **El paquete de 4 rollos.**



F



cód. **72336** - 1 5,32€



PAPEL HIGIÉNICO

Rollos higiénicos de papel tisú suaves y absorbentes. Acabado micrografado. 2 capas. Medidas del rollo: 93 mm de diámetro x 90 mm de alto. Diámetro mandril: 40 mm. 18 metros. Gramaje: 18 g/m². **El paquete de 12 rollos.**



Q-CONNECT®

A

DISPENSADOR

CÓD.	REF.			
75183	KF16756	-	1	76,95€

DISPENSADOR DE PAPEL HIGIÉNICO JUMBO

En acero inoxidable. Puerta con cerradura y 2 llaves para sustituir el recambio. Medidas: 115 x 254 x 265 mm. **El dispensador.**

RECAMBIO

CÓD.	MEDIDAS			
155835	45 mm x 161 m	-	18	4,09€
25874	82 mm x 161 m	-	1	4,09€



B



CÓD.				
159997	-	1		23,76€

DISPENSADOR DE PAPEL HIGIÉNICO JUMBO

Dispensador de papel higiénico para rollos industriales. Fabricado en ABS. Con cierre de llave de seguridad. Color blanco. Medidas: 326 x 304 x 125 mm. **El dispensador.**



C

RECAMBIO

CÓD.	MEDIDAS			
71793	90 mm x 160 m	-	12	4,33€

DISPENSADOR

CÓD.				
71792	-	1		97,42€

DISPENSADOR DE PAPEL HIGIÉNICO T2 JUMBO

Proporciona gran capacidad extra para papel higiénico jumbo. Compartimento para rollo de hasta 35 m. Visor semitransparente para ver cuándo es preciso efectuar la reposición. Freno óptimo de los rollos para una ágil dispensación sin riesgo de caída. Dientes reforzados con fibra de vidrio: corte limpio y sencillo del papel. Adecuado para sitios de gran afluencia. Color blanco y transparente. Medidas: 345 x 275 x 132 mm. **El dispensador.**



D



CÓD.				
75587	-	1		4,88€

PAPEL HIGIÉNICO MINIJUMBO INDUSTRIAL

Papel higiénico minijumbo. 1 capa. Medidas: 195 mm de diámetro x 90 mm de alto. Mandril: 61 mm. 290 metros. Para dispensador T2. **El rollo.**



E



CÓD.				
71793	-	12		4,33€

PAPEL HIGIÉNICO JUMBO INDUSTRIAL

2 capas. Absorbente, suave y de alto rendimiento. Apto para aseos de afluencia media. Color blanco. Medidas: 90 mm x 160 m. Diámetro del mandril: 61 mm. 160 metros. Gramaje: 17 g/m². **El rollo.**



F



CÓD.				
159992	-	1		41,27€

PAPEL HIGIÉNICO JUMBO

Papel higiénico de celulosa virgen 100%. 2 capas. Mandril: 45 mm. Ancho: 90 mm. Largo: 140 m. **El pack de 18 rollos.**



G



CÓD.				
76247	-	18		3,06€

PAPEL HIGIÉNICO INDUSTRIAL

Papel higiénico de gran suavidad. Acabado doble capa gofrado. Medidas del rollo: 165 mm de diámetro x 90 mm de alto. Diámetro del mandril: 45 mm. 130 metros. Gramaje: 17 g/m². **El rollo.**



UNIDAD MÍNIMA DE VENTA



PERMITE APERTURA DE ENVASE



MEDIDAS: ANCHO X ALTO X PROFUNDIDAD

DISPENSADORES Y PAPEL HIGIÉNICO JUMBO



A



cód.

155035 - 1 105,27€

PAPEL HIGIÉNICO JUMBO INDUSTRIAL

Ofrece más papel higiénico que los rollos normales. 2 capas. Ideales para ubicaciones de mucho tránsito. Acabado gofrado. Medidas: 260 mm de diámetro x 97 mm de alto. Diámetro del mandril: 59 mm. 360 metros. **El paquete de 6 rollos.**

B



cód.

25874 - 1 4,09€

PAPEL HIGIÉNICO JUMBO INDUSTRIAL

2 capas. 82 mm ancho x 120 m largo. Diámetro: 190 mm. Mandril: 62,5 mm de diámetro. Gramaje: 17 g/m². Para dispensador KF16756. **El rollo.**

C



cód.

155835 - 18 4,09€

PAPEL HIGIÉNICO JUMBO INDUSTRIAL

2 capas. Diámetro: 190 mm. Medidas: 90 mm x 120 m. Mandril: 76 mm de diámetro. Gramaje: 17 g/m². Para dispensador KF16756. **El rollo.**

D



cód.

25815 - 18 3,30€

PAPEL HIGIÉNICO JUMBO RECICLADO

2 capas. 82 mm ancho x 91 m largo. Diámetro: 180 mm. Mandril: 45 mm de diámetro. Gramaje: 17 g/m². **El rollo.**

DISPENSADORES Y PAPEL SECANTE INDUSTRIAL



E



cód.

161936 - 1 71,63€

PORTABOBINA INDUSTRIAL

Dispensador de bobinas industriales. Chasis de acero de 20 mm de diámetro. Con sierra de corte para bobinas de hasta 500 m. Medidas: 435 x 416 x 285 mm. **El portabobinas.**

F



cód.

46827 - 2 20,43€

BOBINA DE CELULOSA INDUSTRIAL

Bobina de celulosa industrial. 2 capas. 260 mm de ancho x 430 m de largo. Bobina de 4,5 kg. Gramaje: 16 g/m². **El rollo.**



G



cód.

78534 - 1 43,71€

BOBINA DE CELULOSA INDUSTRIAL

Bobina de papel industrial 100% celulosa. 2 capas. 235 mm de ancho x 400 m de largo. Diámetro: 300 mm. Mandril: 76 mm de diámetro. Gramaje: 17,5 g/m². **El paquete de 2 rollos.**

H



cód.

78535 - 1 39,03€

BOBINA DE CELULOSA INDUSTRIAL

Bobina de papel industrial 100% celulosa. Color azul. 2 capas. 235 mm de ancho x 300 m de largo. Diámetro: 290 mm. Mandril: 76 mm de diámetro. Gramaje: 19 g/m². **El paquete de 2 rollos.**



Q-CONNECT®

A



RECAMBIO

CÓD. MEDIDAS
36505 199 mm x 135 m - 1 8,24€



DISPENSADOR

CÓD. REF.
36164 KF00889 - 1 56,94€

DISPENSADOR DE PAPEL SECAMANOS PARA BOBINA

Puerta con cerradura y 2 llaves para sustituir el recambio. Color: cubierta azul / base blanca. Medidas: 225 x 275 x 220 mm. **El dispensador.**



dahi

B



CÓD.
159995 - 1 28,21€

DISPENSADOR DE PAPEL SECAMANOS PARA BOBINA

Dispensador de papel secamanos en mecha. Fabricado en ABS. Con cierre de llave de seguridad. Color blanco. Medidas: 321 x 207 x 220 mm. **El dispensador.**

TORK

C



RECAMBIO

CÓD.
71795 - 1 9,30€

DISPENSADOR

CÓD.
71794 - 1 144,36€

DISPENSADOR DE PAPEL SECAMANOS PARA BOBINA

Uso sencillo, que permite al usuario utilizar tanto papel como necesite. Ideal para áreas de poca afluencia, en las que es necesario tanto la limpieza de las manos como de las superficies. Diseñado para una reposición rápida y sencilla. Dientes de acero inoxidable. Dispensación flexible. Color blanco. Medidas: 239 x 360 x 227 mm. **El dispensador.**

TORK

D

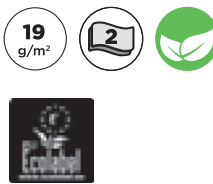

CÓD.
71795 - 1 9,30€

PAPEL SECAMANOS

Ideal para absorber y secar. Apto para el secado de manos. Color blanco. Compatible con el dispensador M2. 2 capas. 150,2 m. 429 hojas. Medidas de la hoja: 350 x 205 mm. Gramaje: 19 g/m². **El rollo.**

TORK

E



CÓD.
155038 - 1 122,79€

PAPEL SECAMANOS

Papel de secado multiuso. 1 capa. Ideal para tareas de secado ligeras y secado de manos. Este papel puede utilizarse con el dispensador de alimentación central Tork® Mini, una solución versátil y compacta para entornos profesionales en los que es necesario secar tanto manos como superficies. Color blanco. 120 m. Medidas: 215 x 140 mm Ø. **El paquete de 11 rollos.**

TORK

F



CÓD.
155039 - 1 128,46€

PAPEL SECAMANOS

Papel de secado. 2 capas. Ideal para limpiar líquidos y secarse las manos. Este papel puede utilizarse con el dispensador de alimentación central Tork®, una solución versátil de gran capacidad para entornos profesionales en los que es necesario secar tanto manos como superficies. Color blanco. 160 m. Medidas: 215 x 190 mm Ø. **El paquete de 6 rollos.**

TORK

G

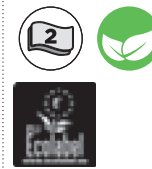

CÓD.
155037 - 1 129,74€

PAPEL SECAMANOS

Papel de secado. 2 capas. Ideal para limpiar líquidos y secarse las manos. Este papel puede utilizarse con el dispensador de alimentación central Tork®, una solución versátil y compacta para entornos profesionales en los que es necesario secar tanto manos como superficies. Color blanco. 74,9 m. Medidas: 215 x 140 mm Ø. **El paquete de 11 rollos.**



UNIDAD MÍNIMA DE VENTA



PERMITE APERTURA DE ENVASE



MEDIDAS: ANCHO X ALTO X PROFUNDIDAD



A



cód. **155684** - 6 16,55€



TOALLA DE PAPEL SECAMANOS

Toallas de mano en rollo. Gruesas, absorbentes y ofrecen un secado de manos eficaz. Para dispensadores de toallas de mano en rollo H1. Color blanco. Medidas: 210 mm de ancho x 150 m de largo. **El rollo.**

B



cód. **36505** - 1 8,24€

PAPEL SECAMANOS

2 capas. Precortado. 199 mm de ancho x 135 m de largo. Diámetro: 197 mm. Mandril extraíble para dispensadores con mecha: 45 mm de diámetro. Gramaje: 19,5 g/m². **El rollo.**



C



cód. **76248** - 6 12,55€

PAPEL SECAMANOS

Gran resistencia. Papel reciclado. Una capa. Color blanco. Diseñado para dispensadores de papel mecha y palanca. 1 capa. Diámetro del mandril: 76 mm. 350 m. Medidas: 350 x 210 mm. Gramaje: 43 g/m². **El rollo.**



D



cód. **78532** - 1 35,19€

PAPEL SECAMANOS

Bobinas 100% pura celulosa. 2 capas. 190 mm de ancho x 130 m de largo. Diámetro: 200 mm. Mandril: 76 mm de diámetro. Gramaje: 16,5 g/m². **El paquete de 6 rollos.**



E



cód. **159988** - 1 37,75€



PAPEL SECAMANOS

Papel secamanos. 2 capas. Celulosa gofrada virgen 100%. Medidas de la bobina: 195 mm x 145 m. **El pack de 6 rollos.**



F



cód. **78533** - 1 42,05€

PAPEL SECAMANOS

Bobinas 100% pura celulosa. Color azul. 2 capas. 200 mm de ancho x 125 m de largo. Diámetro: 200 mm. Mandril: 76 mm de diámetro. Gramaje: 19 g/m². **El paquete de 6 rollos.**



Q-CONNECT®

A

RECAMBIO.
200 x 230 mm. Pack de 196 toallitas.

CÓD.	GRAMAJE	📦	📦	
59545	19 g/m ²	-	1	2,35€
59546	19,5 g/m ²	-	1	2,32€

DISPENSADOR

CÓD.	REF.	📦	📦	
75184	KF16757	-	1	94,53€

DISPENSADOR DE TOALLITAS GRANDE

Fabricado en acero inoxidable. Recambios códigos 59545 y 59546. Puerta con cerradura y 2 llaves para sustituir el recambio. Medidas: 283 x 100 x 365 mm. **El dispensador.**



dah

B

CÓD.	📦	📦	
159994	-	1	20,45€

DISPENSADOR DE TOALLITAS

Dispensador de toallitas con doblado en z, c, w o v. Fabricado en ABS. Con cierre de llave de seguridad. Color blanco. Medidas: 370 x 277 x 130 mm. **El dispensador.**



TORK

C

DISPENSADOR

CÓD.	📦	📦	
155683	-	1	334,38€

DISPENSADOR DE TOALLITAS H1

Dispensador de toallas de mano en rollo. Utiliza rollos de toallas precortadas, no interplegadas. Ideal para aseos muy transitados. Reduce el consumo gracias a la dispensación individual. Diseño moderno y funcional. Gran capacidad que permite dar servicio a más clientes con menos rollos. Color blanco. Medidas: 372 x 337 x 203 mm. **El dispensador.**



RECAMBIO

CÓD.	📦	📦	
155684	-	6	16,55€

TORK

D

DISPENSADOR

CÓD.	📦	📦	
71788	-	1	140,20€

DISPENSADOR DE TOALLITAS H2

Adecuado para entornos que exigen tanto calidad como higiene. Fácil reposición; hasta 2,5 paquetes. Dispensación individual, reducción del consumo garantizada. Protección del contenido excedente. Garantía de higiene, el usuario tan sólo toca el producto que va a usar. Diseño de grosor especialmente reducido, ahorro de espacio. Tapa de apertura lateral. Color blanco. Medidas: 302 x 444 x 102 mm. **El dispensador.**



RECAMBIO
(Gramaje: 42 g/m²)

CÓD.	📦	📦	
71789	-	1	8,54€

TORK

E

DISPENSADOR

CÓD.	📦	📦	
71790	-	1	99,16€

DISPENSADOR DE TOALLITAS H3

Adecuado para entornos que exigen tanto calidad como higiene. Fácil reposición; hasta 2,5 paquetes. Dispensador sencillo y cómodo. Protección del contenido excedente. Garantía de higiene. Diseño robusto ideal para entornos exigentes. Tapa de apertura lateral. Color blanco. Medidas: 333 x 439 x 136 mm. **El dispensador.**



RECAMBIO
(Gramaje: 42 g/m²)

CÓD.	📦	📦	
71791	-	1	7,55€

Amoos
PROFESSIONAL

F

CÓD.	📦	📦	
78541	-	1	47,51€

TOALLA DE PAPEL SECAMANOS

Toallas de papel secamanos fabricadas en pasta 100%. Color blanco. 2 capas. Zig zag. Medidas: 210 x 220 mm. Gramaje: 16,5 g/m². **La caja de 4000 unidades.**



16,5 g/m² 2

dah

G

CÓD.	MODELO	GRAMAJE	📦	📦	
159990	ECOPASTA	19 g/m ²	-	1	48,39€
159991	CELULOSA	18,5 g/m ²	-	1	48,47€

TOALLA DE PAPEL SECAMANOS

Toalla de papel secamanos. Plegado en Z. 2 capas. Caja con 20 paquetes de 200 unidades. Medidas: 225 x 210 mm. **La caja de 20 paquetes.**



UNIDAD MÍNIMA DE VENTA



PERMITE APERTURA DE ENVASE



MEDIDAS: ANCHO X ALTO X PROFUNDIDAD



A



CÓD.
 59545 - 1 2,35€

TOALLA DE PAPEL SECAMANOS

Con exclusivo encolado de capas que le aporta un extra de suavidad, comodidad y resistencia. Fabricadas con papel reciclado. Empaquetado 100% cerrado que garantiza la máxima higiene y asepsia. Plegado V. 2 capas. Medidas: 200 x 230 mm. Gramaje: 19 g/m². **El paquete de 196 toallas engarzadas.**



B



CÓD.
 59434 - 1 4,90€

TOALLA DE PAPEL SECAMANOS

Con exclusivo encolado de capas que le aporta un extra de suavidad, comodidad y resistencia. Empaquetado 100% cerrado que garantiza la máxima higiene y asepsia. Fabricado con papel reciclado. Plegado W. 2 capas. Medidas: 225 x 310 mm. Gramaje: 19,5 g/m². **El paquete de 144 toallas engarzadas.**



C



CÓD.
 59546 - 1 2,32€

TOALLA DE PAPEL SECAMANOS

Con exclusivo encolado de capas que le aporta un extra de suavidad, comodidad y resistencia. Empaquetado 100% cerrado que garantiza la máxima higiene y asepsia. Fabricado con papel reciclado. Plegado V. 2 capas. Medidas: 200 x 230 mm. Gramaje: 19,5 g/m². **El paquete de 196 toallas engarzadas.**



D



CÓD.
 155007 - 1 6,85€

TOALLA DE PAPEL SECAMANOS

Toallas de mano entreplegadas. Extrasuaves y de tamaño grande, que proporcionan suavidad a las manos y un tacto de gran calidad. Estas toallas son adecuadas para el Tork Xpress® Dispensador de toallas de mano entreplegadas, para aseos con un tránsito moderado. Fabricadas con papel reciclado. Se adapta a lugares pequeños y ofrece comodidad e higiene a sus clientes. Color blanco. 2 capas. Medidas: 340 x 212 mm. **El paquete de 100 toallas engarzadas.**



E



CÓD.
 71791 - 1 7,55€

TOALLA DE PAPEL SECAMANOS

Recambio de toallas secamanos. Entredoblada tamaño grande. Garantía de mayor suavidad y rentabilidad. Buena capacidad de absorción. 2 capas. Para dispensador H3. Medidas: 250 x 230 mm. Gramaje: 42 g/m². **El paquete de 250 toallas engarzadas.**



F



CÓD.
 71789 - 1 8,54€

TOALLA DE PAPEL SECAMANOS

Recambio de toallas secamanos. Entredoblada tamaño grande. Garantía de mayor suavidad y rentabilidad. 2 capas. Medidas del paquete: 212 x 120 x 85 mm. Medida de la hoja: 200 x 320 mm. Para dispensador H2. Gramaje: 42 g/m². **El paquete de 200 toallas engarzadas.**

SECAMANOS ELÉCTRICO

Q-CONNECT®

G

CÓD. REF.
 75186 KF16759 - 1 161,84€

SECADOR DE MANOS ELÉCTRICO

Secador de manos automático, se activa mediante sensor. Color blanco. Potencia: 900W. 220V. Medidas: 240 x 205 x 256 mm. **El secador.**



PAÑUELOS DE PAPEL Y PAPEL HÚMEDO



A

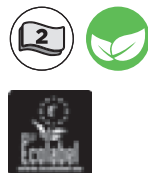

CÓD.
155687 - 1 2,95€

PAÑUELOS DE PAPEL

Pañuelos faciales extrasuaves. 2 capas. Resistentes y absorbentes para una comodidad extra. Medidas: 209 x 200 mm. **La caja de 100 unidades.**



B



CÓD.
58723 - 1 2,28€

PAÑUELO DE PAPEL TISÚ

Estuches de pañuelos papel tisú de 2 capas. Gran suavidad y absorción. Medidas del pañuelo: 210 x 207 mm. Gramaje: 16 g/m². Presentados en caja dispensadora. **La caja de 100 unidades.**



C



CÓD.
72583 - 6 0,25€

PAÑUELOS DE PAPEL

Pañuelos desechables muy suaves y resistentes. 4 capas. Sin perfume. Gramaje: 38 g/m². **El paquete de 8 pañuelos.**



D



CÓD.
159428 - 1 1,82€

PAÑUELOS DE PAPEL

Pañuelos desechables suaves y resistentes. 2 capas. Medidas del pañuelo: 50 x 270 x 100 mm. Paquetes de 10 pañuelos. **El paquete de 10 paquetes.**



E



CÓD.
153561 - 1 2,53€

TOALLITAS HÚMEDAS

Toallas húmedas para WC. Limpian la piel manteniendo su pH natural. **El paquete de 80 unidades.**

PAPEL PARA CAMILLAS



F



CÓD.	Nº SERVICIOS	MEDIDAS DEL SERVICIO	MEDIDAS			
78852	67	740 x 500 mm	500 mm x 50 m	1	3	9,20€
78851	81	740 x 590 mm	590 mm x 60 m	1	6	11,80€

PAPEL PARA CAMILLAS

Rollo de papel para camillas 100% pura celulosa. Precortado en 40 cm. Gran calidad y resistencia. 2 capas. Color blanco. Mandril: 45. Gramaje: 16,5 g/m². **El rollo.**



UNIDAD MÍNIMA DE VENTA



PERMITE APERTURA DE ENVASE



MEDIDAS: ANCHO X ALTO X PROFUNDIDAD

INFORMACIÓN: BENEFICIOS DEL CAFÉ PARA LA SALUD.

1. Su mayor beneficio son los antioxidantes que contiene el grano, sustancias denominadas polifenoles, que entre sus múltiples funciones protege de las mutaciones celulares y retrasa su envejecimiento. Sólo las moras, nueces, fresas, alcachofas y arándanos contienen más antioxidantes que el café.
2. El consumo de café de forma constante, también está asociado con la disminución de hasta un 65 por ciento de padecer demencia en la vejez. Resultado que está asociado a los efectos que hace esta bebida en el sistema nervioso central.
3. Así mismo, también ayuda a activar y elevar la capacidad de alerta, además de que permite se tenga una mejor concentración por más tiempo.
4. Incluso, se ha demostrado que podría tener efectos preventivos en la lucha contra enfermedades de tipo neurodegenerativas como Parkinson o Alzheimer.

JOCCA
HOME & LIFE

A



CÓD.
162743 - 1 53,18€

CAFETERA ITALIANA

Cafetera eléctrica sin cables. Con capacidad para 6 tazas. Gira 360° sobre su base. Jarra transparente con asa de toque frío. Botón de encendido y apagado. Piloto luminoso de encendido. Sistema siempre caliente, mantiene el café caliente. 220-240 V. 50 Hz. 450-480 W. Peso: 1,260 Kg. Medidas: 135 x 250 x 205 mm. **La cafetera.**

Nestlé

B

PARA CAFETERAS DE GOTEO, MOKA Y EXPRÉS



250 g
CÓD.
50044 1 4 6,25€

CAFÉ MOLIDO BONKA

Café de carácter equilibrado y con cuerpo. Tueste medio y perfil aromático. Natural. **El paquete de 250 g.**



C

PARA CAFETERAS DE GOTEO, MOKA Y EXPRÉS



250 g
CÓD.
77546 - 1 5,89€

CAFÉ MOLIDO SAIMAZA

Café molido de tueste natural. Sabor puro e inconfundible y aroma envolvente. Natural. **El paquete de 250 g.**

NESCAFÉ

D



10x
2 g

CÓD.	TIPO			
72333	NATURAL	-	1	2,38€
72334	DESCAFEINADO	-	1	2,38€

CAFÉ EN SOBRES NESCAFÉ

Café en monodosis de 2 g. **La caja de 10 sobres.**



E



CÓD.	TIPO	FUERZA			
59529	DECAFFEINATO	6	-	1	7,13€
59530	SPLENDENTE	7	-	1	7,13€
59531	FORZA	9	-	1	7,13€

CAFÉ EN CÁPSULAS MONODOSIS L'ARÔME

Café L'Arome Espresso en cápsulas, que mantienen intacto el aroma y el sabor. Compatible con Nesspresso. **La caja de 10 cápsulas.**

Dolce Gusto

F



CÓD.	TIPO	UNIDADES			
59715	CAFÉ CON LECHE	16	-	1	9,82€
79994	CAFÉ CON LECHE DESCHEINADO	16	-	1	9,82€
59714	CORTADO	16	-	1	9,82€
150286	CORTADO DESCHEINADO	16	-	1	9,82€

CÓD.	TIPO	UNIDADES			
59716	EXPRESO INTENSO	16	-	1	9,82€
166645	EXPRESO INTENSO DESCHEINADO	16	-	1	9,82€
150288	LUNGO	16	-	1	9,82€
154051	MARRAKESH TEA	16	-	1	9,82€
154050	CAPUCHINO	8	-	1	9,82€

CAFÉ EN CÁPSULAS MONODOSIS DOLCE GUSTO

Bebidas en cápsulas. Para disfrutar de una forma rápida y cómoda. **La caja.**



CAFÉ



A



PARA CÁPSULAS
DELTA
GOOL



CÓD.
77953 - 1 108,00€

CAFETERA DELTA GOOL

Cafetera de cápsulas de café y té Delta Q. Bajo consumo. Teclas de mando: botón on-off, extracción de expreso 35 ml, extracción de café 50 ml. Interrupción de la extracción. Botones de extracción programables. Expulsión automática del residuo de la cápsula utilizada. Contenedor de hasta 10 cápsulas usadas. Depósito de 1,1l. Capacidad del depósito para gotas: 0,30 l. Presión: 19 bares. Potencia: 1.200 W. Medidas: 265 x 307 x 205 mm. Peso: 4 kg. **La cafetera.**



B



PARA CAFETERA
DELTA
GOOL



CÓD.	TIPO	FUERZA		
77954	CAFÉ QALIDUS	10	-	40 0,85€
77955	CAFÉ QONVICTUS	5	-	40 0,85€

CÁPSULAS MONODOSIS DELTA

Café en cápsulas monodosis. El café es el resultado de combinaciones únicas de los mejores cafés. **La cápsula.**

TÉS



C

CÓD.	SABOR		
59899	COLA DE CABALLO Y CÍTRICOS	-	1 4,07€
59898	MANZANA VERDE Y SAUCO	-	1 4,07€
59900	MENTA	-	1 4,20€



TÉ

Tés cultivados con sumo cuidado. Diferentes sabores y beneficios. Mezclados con frutas, hierbas o especias para añadir color a sus delicados sabores y texturas. **La caja de 20 bolsos.**

ALMACENAJE PARA CATERING



D

CÓD.
78560 - 1 63,44€

ESTACIÓN DE ALMACENAMIENTO CON COMPARTIMENTOS

Se utiliza tanto en casa como en la oficina. 11 compartimentos para ordenar todos los accesorios necesarios al lado de la cafetera, del hervidor (servilletas, vasos, cucharillas, azúcar, bolsitas de té...). Capacidad: plus de 300 vasos. Poliestireno alto impacto. Medidas: 462 x 168 x 249 mm. **La estación de almacenamiento.**



UNIDAD MÍNIMA DE VENTA



PERMITE APERTURA DE ENVASE



MEDIDAS: ANCHO X ALTO X PROFUNDIDAD

INFORMACIÓN: BENEFICIOS DE BEBER 2 LITROS DE AGUA AL DÍA.

- **Tener buena memoria.** Según una investigación realizada por la Universidad de Barcelona, la pérdida de un 2% de agua corporal disminuye la memoria a corto plazo. Por muy leve que sea la deshidratación, implica un desequilibrio en la función homeostática (la capacidad de regular las funciones del organismo a través de la absorción de alimentos) del medio interno que puede repercutir negativamente en la capacidad cognitiva e interferir en la correcta realización de actividades laborales o académicas que requieran la utilización de habilidades mentales concretas.
- **Prevención de enfermedades.** Evita el estreñimiento, previene la formación de cálculos renales, disminuye la posibilidad de desarrollar infecciones urinarias; ayuda a mantener lubricadas las articulaciones y los músculos previniendo de esa manera los calambres y evita la fatiga muscular. Disminuye las probabilidades de infecciones virales como la gripe, infecciones bacterianas y la posibilidad, en los asmáticos, de sufrir un ataque agudo debido a que ésta hidrata las mucosas que recubren la nariz, garganta bronquios y pulmones. Mantiene la piel suave e hidratada, el brillo en el cabello y las uñas sanas. Disminuye el riesgo de cáncer de colon, rebaja el riesgo de padecer cáncer de mama y reduce a la mitad de probabilidades de desarrollar cáncer de la vejiga.



A



CÓD.	CAPACIDAD	🌿	📦	
59093	330 ml	1	24	0,44€
59092	1.5 l	-	1	0,75€
59091	5 l	-	1	2,90€

AGUA MINERAL NATURAL FUENTE PRIMAVERA

Agua mineral natural de mineralización débil. Composición química (en mg/l): Bicarbonatos (CO3H) – 297,2; Sulfatos (SO4)-43,9; Cloruros (Cl) – 35,8; Calcio (Ca) – 88,7; Magnesio (Mg) – 23,4; Sodio (Na) – 18,6; Sílice (SiO2) – 71.

La botella o garrafa.



B



CÓD.	CAPACIDAD	🌿	📦	
59189	330 ml	-	35	0,68€
59190	500 ml	-	1	0,80€
159960	750 ml	-	1	1,32€
59188	1.5 l	-	1	1,14€
59187	6.25 l	-	1	3,21€

AGUA MINERAL NATURAL FONT VELLA

Agua mineral natural. De mineralización débil. Composición química (en mg/l): Bicarbonatos (CO3H) – 144; Sulfatos (SO4)-15,8; Cloruros (Cl) – 13; Calcio (Ca) – 35,5; Magnesio (Mg) – 8,6; Sodio (Na) – 11,9.

La botella o garrafa.



C



1,25 LITROS

CÓD.	🌿	📦	
159959	-	1	2,60€

AGUA MINERAL NATURAL CON ZUMO FONT VELLA

Bebida natural y refrescante que aúna los beneficios y ligereza del agua mineral natural y el sabor del zumo de frutas. Sabor limón Zero. Botella de 1,25 l.

La botella.

JOCCA

HOME & LIFE

D

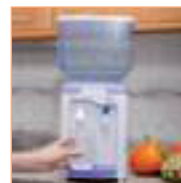

CÓD.	🌿	📦	
59849	-	1	95,63€

DISPENSADOR DE AGUA CON DEPÓSITO

Dispensador de agua doméstico. Cómodo, limpio y fácil de rellenar. Proporciona agua fría y del tiempo. Incluye depósito exterior para agua de 7 l. Enfría el agua hasta 8-10°C. Incluye bandeja recoge gotas extraíble. Piloto indicador de encendido. Potencia: 65W. 220-240V ~ 50Hz. Clase climática N. Medidas: 245 x 230 x 345 mm. Peso: 2,9 kg.

El dispensador.



JOCCA

HOME & LIFE

E



CÓD.	🌿	📦	
59850	-	1	7,28€

DISPENSADOR DE AGUA MANUAL

Bomba de agua manual. Ideal para autoservicio, sin necesidad de cargar con la botella. Se adapta a botellas de 3 y 5 litros gracias a su adaptador incluido. Fácil de usar y montar, sólo es necesario presionar y el agua, se verterá sin ningún esfuerzo. No incluye garrafa. Medidas: 95 x 85 x 185 mm. Peso: 0,18 kg.

El dispensador.



AZÚCAR Y EDULCORANTES



A

50x

7
g



cód.



77958 - 1 9,29€

AZÚCAR BLANCA

En sobres de 7 g. Con paletina. *El envase de 50 unidades.*



B

60x

1
g



cód.



77437 - 1 1,02€

EDULCORANTE

Edulcorante de mesa. Fácil disolución. *La caja de 60 sobres de 1 g.*

LECHE



C

1
LITRO

cód.

TIPO



78409 ENTERA - 1 2,39€

78410 SEMIDESNATADA - 1 2,39€

78411 DESNATADA - 1 2,39€

LECHE

Leche natural con elevado poder nutritivo. Envasado aséptico que garantiza una larga conservación del producto. Con tapón para una mejor conservación. *El brik de 1 litro.*



SERVICIOS GENERALES

Nestlé

D



10x

7,5
g

cód.



59722 - 1 2,53€

LECHE EVAPORADA

Presentada en porciones de 7,5 g. *El envase de 10 unidades.*



E



25x

5
g

cód.



77959 - 1 9,29€

LECHE EN POLVO

Leche instantánea en polvo. Fácil disolución. *La caja de 25 sobres de 5 g.*



F



450

g

cód.



59721 - 1 6,83€

LECHE CONDENSADA

Bote dosificador con cierre antigoteo. *El envase de 450 g.*

GALLETAS



G



300
g

N

cód.



171119 - 1 5,55€

GALLETAS DIGESTIVE CON CHOCOLATE

Galleta recubierta de chocolate con leche (29%). Caja de 300 g. *La caja.*



H



220
g

cód.



59909 - 1 3,92€

GALLETAS OREO

La galleta más vendida del mundo. Caja de 220 g. *El paquete de 5 bolsas de 4 galletas.*



I



300
g

cód.



59911 - 1 7,35€

GALLETAS CHIPS AHOY

Galletas con pepitas de chocolate. Receta original. Caja de 300 g. *El paquete de 2 bolsas de 14 galletas.*



UNIDAD MÍNIMA DE VENTA



PERMITE APERTURA DE ENVASE



MEDIDAS: ANCHO X ALTO X PROFUNDIDAD

SNACKS

Nestlé

A



41,5 g

CÓD. TIPO
79992 - 1 1,49€

KIT - KAT

Galleta cubierta de chocolate con leche. Tipo Classic. **El paquete de 4 barras de 41,5 g.**

EAGLE

B



75 g

CÓD. TIPO
59918 - 1 3,01€

CACAHUETES FRITOS CON MIEL

Cacahuets fritos con miel ligeramente salados. Sabor original. **Paquete de 75 g. El paquete.**

REFRESCOS



C



330 ml

CÓD.	TIPO	TIPO	TIPO
50058	NORMAL	- 1	1,25€
50060	LIGHT	- 1	1,26€
50061	ZERO	- 1	1,26€

COCA COLA

Sabor único y carácter refrescante. Bebida con gas. **La lata de 330 ml.**



D



330 ml

CÓD. TIPO
50067 - 1 1,51€

AQUARIUS

Bebida sin gas isotónica. Sabor limón. **La lata de 330 ml.**



E



330 ml

CÓD.	SABOR	TIPO	TIPO
50062	NARANJA	- 1	1,07€
50063	LIMÓN	- 1	1,07€

FANTA

Bebida con gas refrescante con zumo de frutas. **La lata de 330 ml.**

ACEITE



F



120x

15 ml

CÓD. TIPO
155952 - 1 58,01€

ACEITE DE OLIVA

Aceite de oliva virgen extra. Monodosis de 15 ml. **La caja de 120 monodoses.**

G



1 LITRO

CÓD. TIPO
155953 - 1 20,34€

ACEITE DE OLIVA

Aceite de oliva virgen extra. **La botella de 1 litro.**

CARAMELOS

H



1 KILO

CÓD. TIPO
58683 - 1 24,64€

CARAMELOS DE CORTESÍA

Sabores: fresa, manzana y cola. Perfectos para poner en la recepción. **La bolsa de 1 kg.**



PAPEL DE ALUMINIO

GRANDI

A

30 cm x 30 m



CÓD.
 63618 - 1 4,60€

PAPEL DE ALUMINIO

Rollo de papel de aluminio. Perfecto para proteger los alimentos y conservarlos en el frigorífico o congelador y para cocinar en el horno. Evita la mezcla de olores y garantiza la higiene. Medidas: 30 cm x 30 m. **El rollo.**

cellofix

30 cm x 300 m

B



CÓD.
 79958 - 1 69,66€

PAPEL DE ALUMINIO

Rollo de papel de aluminio para proteger los alimentos y conservarlos en el frigorífico o congelador y para cocinar en el horno. Evita la mezcla de olores y garantiza la higiene. Medidas: 30 cm x 300 m. **El rollo.**

FILM TRANSPARENTE

C

30 cm x 250 m



CÓD.
 59943 - 1 8,24€

FILM TRANSPARENTE DE ALIMENTACIÓN

Film transparente de gran formato. Ideal para conservar alimentos y otros usos. Medidas: 30 cm x 250 m. **El rollo.**

MENAJE

D



CÓD.	CAPACIDAD	Ø BASE X ALTO X Ø SUPERIOR	USO	
153867	120 cc	45 x 62 x 63 mm	CATA	- 1 3,74€
153868	200 cc	49 x 71 x 80 mm	AGUA	- 1 4,62€
153869	240 cc	57 x 78 x 90 mm	REFRESCO	- 1 7,35€

VASO DE CARTÓN

Vaso de cartón. **El paquete de 50 unidades.**

nupik

E



CÓD.	CAPACIDAD	PAQUETE	
160084	220 cc	50 UDS.	- 1 3,87€
160085	290 cc	50 UDS.	- 1 4,11€
160086	360 cc	40 UDS.	- 1 4,16€

VASO DE CARTÓN BIODEGRADABLE

Vaso de cartón blanco biodegradable. **El paquete.**

F



200 cc

CÓD. MEDIDA
 59947 71 mm - 1 3,99€

VASO TÉRMICO

Vaso fabricado en foam. Guarda el calor, manteniendo la bebida caliente más tiempo. Capacidad: 200 cc. **El paquete de 50 unidades.**

G



CÓD.	CAPACIDAD	
169240	100 CC	- 1 1,85€
169241	160 CC	- 1 2,21€

VASO TRANSPARENTE

Vaso de plástico transparente de polipropileno. **El paquete de 100 unidades.**



UNIDAD MÍNIMA DE VENTA



PERMITE APERTURA DE ENVASE



MEDIDAS: ANCHO X ALTO X PROFUNDIDAD

A

330
CC

CÓD.



169239 - 1 3,04€

VASO TRANSPARENTE

Vaso de plástico transparente de polipropileno 330 cc.
El paquete de 50 unidades.



B

220
CC

CÓD.



169238 - 1 2,84€

VASO BLANCO REUTILIZABLE

Vaso de polipropileno blanco 220 cc. Diámetro de boca: 70 mm. *El paquete de 100 unidades.*



C

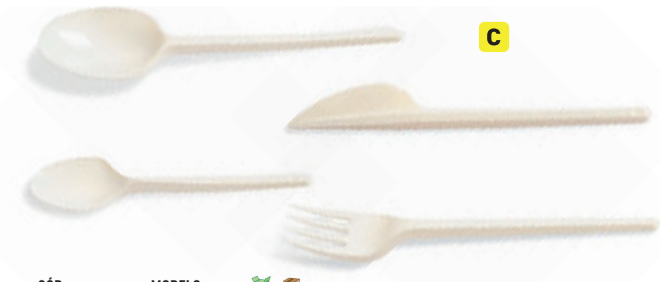

CÓD.

MODELO



169234	CUCHARA	- 1	2,35€
169237	CUCHARILLA	- 1	1,42€
169236	CUCHILLO	- 1	2,21€
169235	TENEDOR	- 1	2,05€

CUBIERTO REUTILIZABLE

Cubierto de plástico reutilizable. *Paquete de 100 unidades.*

D



CÓD.



160286 - 1 32,03€

PALETINA AGITADORA

Fabricada en madera. Con funda individual. Medida: 140 mm. *La bolsa de 1000 unidades.*

nupik

E



CÓD.

DIÁMETRO



155188 17 cm - 1 13,91€

PLATO BIODEGRADABLE

Desechables 100% biodegradables. Se pueden usar en microondas. Máxima rigidez. Elaborados en un 96% con fibra natural y un 2,3 % de agua y mezcla biodegradable. Color blanco. *El paquete de 50 unidades.*

F



CÓD.

DIÁMETRO

PAQUETE



155381	15 cm	100 uds.	- 1	6,79€
155382	18 cm	50 uds.	- 1	7,79€

PLATO RECICLABLE

Fabricados en papel reciclable. Adecuado para alimentos: secos, húmedos, grasos, acuosos y ácidos. Para un solo uso. Color blanco. *El paquete.*

G



CÓD.

DIÁMETRO



155383 22 cm - 1 13,47€

PLATO RECICLABLE

Fabricados en papel reciclable. Adecuado para alimentos: secos, húmedos, grasos, acuosos y ácidos. Para un solo uso. Color marrón. Medidas: 22 cm de diámetro. Paquete de 50 unidades. *El paquete.*

nupik

H



CÓD.



155193 - 1 3,01€

SORBETES DE PAPEL BIODEGRADABLES

Pajitas de papel. 100% compostables y reciclables. Soportan hasta 40° C. Color rojo y blanco. Medidas: 20 cm x 6 mm de diámetro. *El paquete de 50 unidades.*

I



CÓD.



59946 - 1 4,04€

PALILLOS DE DIENTES

Palillos de dientes enfundados individualmente en papel celofán. Forma redonda. Fabricados en madera. Totalmente higiénicos. *La caja de 1000 unidades.*



MENAJE

ARCOS

A

21,5 cm



CÓD.
153870 - 1 12,57€

TIJERA DE COCINA

Hoja de acero inoxidable y mango de plástico ergonómico. Tienen el eje de giro lejos de las asas para proporcionar de esta manera una mayor fuerza para cortar. Longitud: 21,5 cm. **La tijera.**

ARCOS

B

15 cm



CÓD.
153871 - 1 24,76€

CUCHILLO DE COCINA

Cuchillo de cocina con hoja de acero inoxidable. Mango pensado para un uso diario sin perder el diseño. Las cachas de los mangos son de Polioximetileno (POM), muy resistentes e indeformable a temperaturas extremas (de -40°C hasta 150°C). Remaches de acero inoxidable. Medida: 15 cm. **El cuchillo.**



C

N

CÓD.	MODELO	MEDIDAS			
171617	CUCHARA	19 cm	-	12	2,82€
171616	CUCHARA CAFÉ	13 cm	-	12	1,73€
171618	CUCHARA POSTRE	17,5 cm	-	12	2,33€
171619	CUCHILLO	21 cm	-	12	4,74€
171620	TENEDOR	19 cm	-	12	2,82€

CUBIERTOS MESA HOTEL

Cubiertos especialmente diseñados para mesa de hotel de acero inoxidable 18/10. Diseño sencillo con líneas suaves. **El cubierto.**



D

1 LITRO

CÓD.
155924 - 1 54,17€

JARRA TERMO

Termo con cuerpo de doble pared fabricado en acero inoxidable. La tapa aislante dispone de un pulsador que mantiene el calor y dispensa fácilmente las bebidas. Color blanco. Capacidad de 1 l. Medidas: 16 x 22 x 16 cm. **La jarra.**



STETRO

E

CÓD.	Nº				CÓD.	Nº			
23391	0	-	1	1,63€	23396	5	-	1	1,63€
23392	1	-	1	1,63€	23397	6	-	1	1,63€
23393	2	-	1	1,63€	23398	7	-	1	1,63€
23394	3	-	1	1,63€	23399	8	-	1	1,63€
23395	4	-	1	1,63€	23400	9	-	1	1,63€

VELAS DE NÚMEROS

Vela para cumpleaños con forma de número. Presentación en blíster. **La vela.**



MENAJE PARA LLEVAR

antartik®

F

N

CODIGO	REF.	COLOR	CAPACIDAD			
169932	TG06	● AMARILLO	500 ml	-	1	11,93€
169927	TG01	● AZUL	500 ml	-	1	11,93€
169928	TG02	○ BLANCO	500 ml	-	1	11,93€
169930	TG04	● FUCSIA	500 ml	-	1	11,93€
169933	TG07	● MENTA	500 ml	-	1	11,93€
169934	TG08	● NEGRO	500 ml	-	1	11,93€
169929	TG03	● ROSA	500 ml	-	1	11,93€
169931	TG05	● TURQUESA	500 ml	-	1	11,93€
169940	TG14	● AMARILLO	750 ml	-	1	16,43€
169935	TG09	● AZUL	750 ml	-	1	16,43€
169936	TG10	○ BLANCO	750 ml	-	1	16,43€
169938	TG12	● FUCSIA	750 ml	-	1	16,43€
169941	TG15	● MENTA	750 ml	-	1	16,43€
169942	TG16	● NEGRO	750 ml	-	1	16,43€
169937	TG11	● ROSA	750 ml	-	1	16,43€
169939	TG13	● TURQUESA	750 ml	-	1	16,43€

BOTELLA ISOTÉRMICA

Botella isotérmica de acero inoxidable libre de BPA. Tapón de rosca hermético. Mantiene frío 24 h. Calor 12 h. Sin condensación, doble capa de acero. El uso de botellas reutilizables contribuye a reducir el consumo de plástico. **La botella.**



UNIDAD MÍNIMA DE VENTA



PERMITE APERTURA DE ENVASE



MEDIDAS: ANCHO X ALTO X PROFUNDIDAD

MENAJE PARA LLEVAR



A



330 ml **N**

CÓD. **171614** - 1 20,78€

LATA TÉRMICA

Termolata isotérmica Eco. Doble acero inoxidable 18/10. Cierre de rosca hermética. Libre BPA. Capacidad 330 ml. **La lata.**



B



360 ml **N**

CÓD. **171615** - 1 20,89€

VASO TÉRMICO

Vaso para café con doble pared. Apertura rosca hermética. Simple limpieza. Grip ergonómico. Libre BPA. Capacidad 360 ml. **El vaso.**



C



CÓD. **155925** - 1 39,14€

BOLSA PORTAFIAMBRERAS

Interior con aislante térmico. Incluye dos fiambreras. Con asa. Color negro. Medidas: 22 x 22 x 12 cm. **La bolsa.**



D

1



2



3



	CÓD.	MEDIDAS	CAPACIDAD			
1	155914	182 x 115 x 72 mm	0,7 l	-	1	2,50€
2	155915	200 x 135 x 80 mm	1 l	-	1	3,26€
3	155916	190 x 190 x 108 mm	2 l	-	1	4,55€

FIAMBRERAS

2 fiambreras rectangulares del mismo tamaño. Son libres de BPA. Aptas para microondas, lavavajillas y congelador. Tapas de colores. Fabricadas en España. **El pack de 2 unidades.**

ORGANIZACIÓN



E



10 LITROS

CÓD. **154511** - 1 6,13€

CAJA PARA ORDENACIÓN

Caja de plástico con asa de 10 l de capacidad. Tamaño ideal y fácil de transportar, ofrece una solución práctica para organizar materiales de oficina. Tapa en colores surtidos y brillantes. Medidas: 17,5 x 23 x 38,5 cm. Fabricada en España. **La caja.**



ORGANIZACIÓN



A



CÓD.	COLOR			
171676	NUDE	-	1	10,17€
170779	ROSA VIEJO	-	1	10,17€
171677	AZUL PACÍFICO	-	1	10,17€

CAJA PLEGABLE SKANDI

Cajas de plástico reciclado. Hecha de polipropileno reciclado al 50%. Plegable. Medidas A5+ (27,6 x 18,8 x 12 cm). Apilables. **La caja.**



B



	CÓD.	MEDIDAS			
1	167538	180 x 270 x 142 mm	-	12	3,45€
2	167539	200 x 290 x 85 mm	-	12	3,11€
3	167540	260 x 350 x 80 mm	-	12	3,85€

CESTA PARA ORDENACIÓN ATLAS

Cesta rectangular para ordenación. Fabricada en España con plástico 100% reciclable. Colores surtidos. **La cesta.**

BOLSAS MULTIUSOS



C



CÓD.	REF.	COLOR	FORMATO			
152878	KF18667	AMARILLO	DIN A6	-	1	1,40€
152877	KF18666	AZUL	DIN A5	-	1	1,74€
152879	KF18668	ROJO	250 x 115 mm	-	1	1,58€
152876	KF18665	VERDE	DIN A4	1	8	2,24€

BOLSA MULTIUSOS

Bolsa de malla reforzada con cremallera de color que ofrece un almacenaje fuerte y funcional. Perfectamente diseñada para almacenar piezas de arte y artesanía, documentos de viaje o herramientas. Ofrece una calidad superior, fabricada en EVA (copolímero de etileno y acetato de vinilo) transparente y tapizada de malla. **La bolsa.**



D



CÓD.	FORMATO			
63068	DIN A6	1	8	1,29€
63067	DIN A5	1	8	1,65€
63066	DIN A4	1	8	1,88€

BOLSA MULTIUSOS PVC

Bolsa multiusos impermeable fabricada en PVC, ideal para guardar pequeños objetos. Ultrarresistente y flexible. Con apertura superior y cierre cremallera. Incluye portabolígrafos y correa con empuñadura para una apertura fácil y rápida. Color transparente y cremallera en color azul. **La bolsa.**



UNIDAD MÍNIMA DE VENTA



PERMITE APERTURA DE ENVASE



MEDIDAS: ANCHO X ALTO X PROFUNDIDAD

PAPEL DE COCINA



A



cód. **169221** - 1 9,56€

PAPEL DE COCINA

Papel de 2 capas en rollo de 224 mm x 21,6 m. Diámetro: 128 mm. Mandril: 43 mm. Gramaje: 21,5 g/m². El paquete de 4 rollos. **El paquete.**



B

extra
XXL



cód. **76225** - 1 2,75€

PAPEL DE COCINA MULTIUSO JUMBO

Precorte a media hoja para no desperdiciar papel. 2 capas. Rollo de 210 mm x 25 m. Mandril de 50 mm. Gramaje: 42 g/m². **El rollo.**

SERVILLETAS



C



cód. **78536** - 1 2,62€

SERVILLETAS DE PAPEL 40 x 40 cm

Servilletas de papel en color blanco. 100% celulosa. 2 capas. Calidad Punta&Punta. Gramaje: 16,5 g/m². **El paquete de 50 unidades.**



D

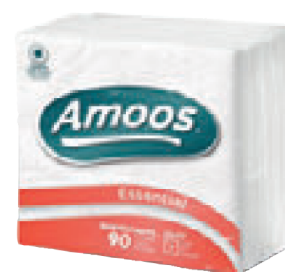

cód. **78537** - 1 2,82€

SERVILLETAS DE PAPEL 33 x 33 cm

Servilletas de papel en color blanco. 100% celulosa. 2 capas. Gramaje: 16,5 g/m². **El paquete de 90 unidades.**



E



cód. **45804** - 1 4,63€

SERVILLETAS DE PAPEL 9 x 12,20 cm

1 capa. Recambio para dispensador de servilletas código 36165. Gramaje: 19 g/m². **El paquete de 400 unidades.**



F



cód.	CAPAS		
16215	1	-	1,95€
24571	2	-	3,07€

SERVILLETAS DE PAPEL 30 x 30 cm

Servilletas de papel. Gramaje: 39 g/m². **El paquete de 100 unidades.**

MANTELES

G



cód. **59944** - 1 69,49€

MANTEL EN HOJAS

Mantel de papel en hojas. Ideal para uso individual. Gramaje: 35 g/m². Color blanco. Medidas: 100 x 100 cm. **La caja de 400 unidades.**

CÁPSULAS DE MAGDALENAS

H

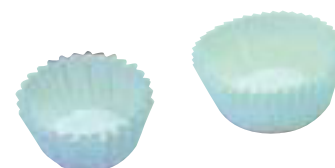

cód.	Nº	ANCHO	ALTO		
01288	7	45 mm	28 mm	-	1 14,99€
01289	8	50 mm	29 mm	-	1 16,34€

CÁPSULAS MAGDALENAS

Fabricadas en papel. **La caja de 1000 unidades.**



Q-CONNECT®

A



350 ml

CÓD. REF.
 72487 KF16549 - 1 18,14€

DISPENSADOR MANUAL DE JABÓN

Dispensador manual, con visor azul transparente que permite ver el nivel de jabón. Color blanco. Capacidad: 350 ml. Medidas: 80 x 90 x 190 mm. **El dispensador.**

Q-CONNECT®

B



800 ml

CÓD. REF.
 75185 KF16758 - 1 55,53€

DISPENSADOR MANUAL DE JABÓN

Fabricado en acero inoxidable. Capacidad: 800 ml. Medidas: 115 x 179 x 56 mm. **El dispensador.**

dahi

C



900 ml

CÓD.
 159993 - 1 19,75€

DISPENSADOR MANUAL DE JABÓN

Dispensador de gel lavamanos. Fabricado en ABS. Con sistema antigoteo y cierre con llave de seguridad. Color blanco. Capacidad: 900 ml. Medidas: 128 x 210 x 90 mm. **El dispensador.**

Q-CONNECT®

D

1 LITRO



CÓD. REF.
 36159 KF00884 - 1 33,89€

DISPENSADOR MANUAL DE JABÓN

Fabricado en plástico. Puerta con cerradura. Con visor. Capacidad: 1 litro. Color blanco/gris. Medidas: 135 x 235 x 95 mm. **El dispensador.**



TORK

E

1 LITRO

CÓD.
 155685 - 1 81,14€

DISPENSADOR MANUAL DE GEL O JABÓN

Dispensador de jabón en espuma. Su facilidad de uso está garantizada y ofrece una buena higiene de manos a todos los usuarios. Color blanco. Capacidad: 1 litro. Medidas: 113 x 292 x 114 mm. **El dispensador.**



RECAMBIO

CÓD.
 155686 - 1 19,51€



Bacteriart

F

800 ml

CÓD.
 160288 - 1 84,70€

DISPENSADOR AUTOMÁTICO DE GEL O JABÓN

Dispensador para gel y jabón. Con tanque recargable. Sensor de movimiento infrarrojo, sin contacto. Válvula antigoteo compatible con todo tipo de líquidos como desinfectantes de manos o jabón. Kit de instalación incluido. Color blanco. Capacidad: 800 ml. Medidas: 125 x 270 x 140 mm. **El dispensador.**



Q-CONNECT®

G

1 LITRO



CÓD. REF.
 160225 KF10688 - 1 160,32€

DISPENSADOR AUTOMÁTICO DE GEL O JABÓN

Apto para jabón de manos y gel hidroalcohólico. Fabricado en ABS. Puerta con cerradura y sensor con luz de inductión que detecta los movimientos. Funciona con 4 pilas nº 5 (pilas no incluidas). Capacidad: 1 litro. Color blanco/negro. Medidas: 115 x 130 x 270 mm. **El dispensador.**



UNIDAD MÍNIMA DE VENTA



PERMITE APERTURA DE ENVASE



MEDIDAS: ANCHO X ALTO X PROFUNDIDAD

Q-CONNECT®

A



CÓD. REF. 160226 KF10689 - 1 211,68€

DISPENSADOR AUTOMÁTICO CON SOPORTE DE GEL O JABÓN

Apto para jabón de manos y gel hidroalcohólico. Fabricado en ABS. Puerta con cerradura y sensor con luz de inducción que detecta los movimientos. Funciona con 4 pilas nº 5 (pilas no incluidas). Capacidad: 1 litro. Color blanco/negro. Medidas del dispensador: 130 x 115 x 270 mm. Medidas del soporte: Ø360 mm x 1010 + 510 mm. **El dispensador.**

PALMOLIVE

B



300 ml
CÓD. 169222 - 1 3,16€

JABÓN LÍQUIDO DE MANOS CON DISPENSADOR

Jabón líquido para manos con dispensador. Con extractos 100% de origen natural. Leche/almendras. **El bote de 300 ml.**



D



1 LITRO
CÓD. 155686 - 1 19,51€

JABÓN DE MANOS EN ESPUMA

Para todo tipo de piel. Jabón en espuma suave. Aroma delicado, además de ingredientes rehidratantes y una espuma suave y cremosa para disfrutar de un lavado de manos agradable. Certificado con la ecoetiqueta de la UE, símbolo de un comportamiento respetuoso con el medioambiente. El envase sellado con bomba de un solo uso garantiza una buena higiene y reduce el riesgo de contaminación cruzada. El envase se comprime a medida que se utiliza el contenido para reducir el volumen de residuos. **El bote de 1 litro.**



dah C

500 ml
CÓD. 159952 - 1 3,62€

JABÓN LÍQUIDO DE MANOS CON DISPENSADOR

Jabón de manos nacarado pH neutro. Con dosificador. Formulado a base de tensoactivos especiales y principios activos suavizantes y nutritivos, ideales para la limpieza y el cuidado de la piel. **El bote de 500 ml.**



IKM

E



5 LITROS
CÓD. 57155 - 1 14,83€

JABÓN LÍQUIDO DE MANOS

Producto con pH neutro, de alta concentración, especialmente formulado para limpieza de manos. Con acción protectora para la piel. No contiene disolventes ni agresivos químicos, no irrita ni produce dermatitis, suaviza la piel dejándola fresca y agradablemente perfumada. **La garrafa de 5 litros.**

dah

F



5 LITROS
CÓD. 154370 - 1 12,57€

JABÓN LÍQUIDO DE MANOS

Gel de manos nacarado. PH neutro a base de tensoactivos que ayudan a la limpieza y cuidado de la piel. Deja una agradable sensación de suavidad en la piel y permite un aclarado fácil. **La garrafa de 5 litros.**

dah

G



5 LITROS
CÓD. 159496 - 1 21,49€

JABÓN LÍQUIDO DE MANOS BACTERICIDA

Jabón líquido de manos de color verde, con propiedades higienizantes, basado en tensoactivos especiales y en principios activos suavizantes y nutritivos para la limpieza y cuidado de la piel. **La garrafa de 5 litros.**





A



CÓD.
155956 - 1 4,02€

AMBIENTADOR ELÉCTRICO

Ambientador eléctrico. Permite controlar la intensidad. Los recambios de aromas suaves y frescos duran hasta 80 días. Recambios de 21,5 ml. **El ambientador.**



B



CÓD.
77429 - 1 5,33€

AMBIENTADOR ELÉCTRICO

Difusor de ambientador eléctrico Ambipur Trivolution con intensidad regulable. Indicado para incluir el recambio Ambipur de 3 fragancias. No incluye recambios. **El ambientador.**



C



21,5 ml

CÓD.
155955 - 1 5,88€

RECAMBIO PARA AMBIENTADOR

Recambio para ambientador eléctrico con control de intensidad. Aroma suave y fresco a flores elegantes. Duración hasta 80 días. Para ambientador 155956. Recambios de 21,5 ml. **El recambio.**



D



21 ml

CÓD.
155954 - 1 7,85€

RECAMBIO PARA AMBIENTADOR

Recambio para ambientador eléctrico Ambipur Trivolution. 3 agradables fragancias complementarias. Aroma tatami japonés. Para ambientador 77429. Recambios de 21 ml. **El recambio.**



E

300 ml

CÓD.	AROMA			
169223	VAINILLA	-	1	2,29€
169224	ROSAS	-	1	2,29€
169225	LAVANDA	-	1	2,29€
169226	FRUTOS ROJOS	-	1	2,29€

AMBIENTADOR ESPRAY FLASH

Ambientador en aerosol perfecto para combatir efectivamente día tras día la aparición de malos olores en su hogar u oficina a través de su clásica, sutil y duradera fragancia. **El bote de 300 ml.**



F

250 ml

CÓD.
59991 - 1 13,89€

AMBIENTADOR CON RECAMBIO

Ambientador Air Wick Freshmatic en spray automático que libera ráfagas de fragancia para un constante frescor. Dura hasta 60 días. Fácil de usar. Recambio "Nenuco". Olor fresco, suave y duradero. Incluye aparato más 1 recambio de 250 ml y 2 pilas. **El ambientador.**



G

250 ml

CÓD.	AROMA			
59962	FLORES BLANCAS	-	1	5,30€
59963	NENUCO	-	1	5,30€

RECAMBIO PARA AMBIENTADOR

Recambio para aparato Air Wick Freshmatik. Olor fresco y suave. Recambios de 250 ml. **El recambio.**



UNIDAD MÍNIMA DE VENTA



PERMITE APERTURA DE ENVASE



MEDIDAS: ANCHO X ALTO X PROFUNDIDAD

AMBIENTADORES



A



300 ml

CÓD.	AROMA			
59960	LAVANDA	-	1	4,25€
59961	JAZMÍN DE BALI	-	1	4,25€

AMBIENTADOR ESPRAY

Ambientador instantáneo en aerosol. Aromas de larga duración. Combate los malos olores y perfuma de forma agradable. **El bote de 300 ml.**



B



1 LITRO

CÓD.	AROMA			
79989	JAZMÍN	-	1	16,95€
79990	MELÓN	-	1	11,73€
79991	VAINILLA/CANELA	-	1	10,70€
155707	ROPA LIMPIA	-	1	12,52€
155708	JEAN PAUL GAULTIER	-	1	14,30€
155709	LAVANDA	-	1	16,39€

AMBIENTADOR PULVERIZADOR

Ambientador desodorizante, destinado a la eliminación de malos olores a través de sus agentes y esencias. Ideal para hogares, establecimientos públicos, automóviles o lugares muy concurridos. 8 horas de aroma. **El bote de 1 litro.**

INSECTICIDAS



C



CÓD.			
59977	-	1	8,47€

INSECTICIDA TRAMPAS CUCARACHAS

Trampas con insecticida en pastillas diseñadas para eliminar las cucarachas y sus huevos con una nueva fórmula que mantiene su eficacia del primer al último día durante 3 meses. No manchan ni huelen. **El pack de 6 trampas.**



D



600 ml

CÓD.			
59974	-	1	6,61€

INSECTICIDA ESPRAY MOSCAS Y MOSQUITOS

Insecticida en spray contra las moscas y mosquitos. Acción instantánea, mata al contacto. Aroma frescor natural. **El bote de 600 ml.**

LIMPIEZA DE BAÑOS



E



50 g

CÓD.			
59992	-	1	3,72€

DESINFECTANTE Y AMBIENTADOR PARA INODORO

Producto para inodoro que combina 4 componentes activos: espuma limpiadora, fórmula antical, protector contra la suciedad y frescor extra. Actúa como desinfectante y ambientador de WC. Aroma Hawaii. Contenido 50 g. Blíster de 2 unidades. **El ambientador.**



F



750 ml

CÓD.			
59986	-	1	4,72€

LIMPIADOR INODORO

Limpiador de inodoro en gel con lejía. Contiene fórmula 4 en 1: limpia higiénicamente, blanquea y abrillanta, fórmula densa y perfume fresco. **La botella de 750 ml.**



G



750 ml

CÓD.	AROMA			
170803	FRESCO	-	1	4,74€
170804	FLORES ROSAS	-	1	4,74€

LIMPIADOR INODORO

Limpiador inodoro con fórmula única con microcristales perfumados que permite una mejor adhesión del producto a la pared del inodoro, consiguiendo una máxima higiene y un perfume de larga duración. Botella de 750 ml. **La botella.**



LIMPIEZA DE BAÑOS



A



cód.
160001 - 1 24,45€

LIMPIADOR BAÑO

Limpiador general para todas las áreas de los cuartos de baño. Por su fórmula basada en ácidos orgánicos débiles y tensioactivos especiales, está indicado para el uso frecuente facilitando la limpieza y ayudando en la eliminación de los velos dejados por la cal del agua y de los restos de jabón. Su uso está especialmente recomendado en zonas de aguas ligeramente duras. **La garrafa de 5 litros.**



B



cód.
57147 - 1 20,02€

LIMPIADOR BAÑO

Especialmente destinado a la limpieza de lavabos, bañeras, suelos, superficies de baldosas, paredes etc. Acción continua en el sistema de evacuación sanitaria: elimina los malos olores procedentes de los lavabos, tuberías, servicios, urinarios, etc. **La garrafa de 5 litros.**

LIMPIADORES BACTERICIDAS



C



cód.
160150 - 1 2,02€

LIMPIADOR HIGIENIZANTE DESINFECTANTE PARA SUPERFICIES Y MOBILIARIO BP-3

Potente desinfectante concentrado de triple acción: bactericida, fungicida y virucida, en base amonio cuaternario de uso puro, con alta persistencia aromática a eucalipto. Virucida: cumple la Norma UNE-EN 14476, frente a todos los virus con envoltorio (incluido coronavirus). Bactericida y fungicida. **El bote pulverizador de 60 ml.**



D



cód.
57154 - 1 4,81€

LIMPIADOR BACTERICIDA

Limpiador con un alto poder de eficacia. Actúa y seca rápidamente sin formar vetas. Pensado para una limpieza superficial y económica de superficies duras no porosas. Producto totalmente biodegradable. **La botella de 1l.**



E



CÓD.	PRESENTACIÓN	CAPACIDAD	
159498	BOTELLA	1l	- 1 4,91€
159497	GARRAFA	5l	- 1 20,02€

LIMPIADOR BACTERICIDA

Limpiador general higienizante y desodorizante para todo tipo de superficies lavables. Contiene amonio cuaternario para unir al efecto detergente y desodorizante, un efecto higienizante. Deja una película protectora sobre la superficie que previene contra la recontaminación. **La botella o la garrafa.**



F



cód.
159499 - 1 31,23€

LIMPIADOR HIGIENIZANTE DESINFECTANTE

Limpiador desinfectante para uso en general con propiedades bactericidas y fungicidas para su uso en industrias e instalaciones donde se manipulen alimentos. Contiene compuestos de amonio cuaternario, alcoholes y aditivos. No necesita dilución previa. Proporciona una desinfección y una eliminación de bacterias y hongos que garantiza la salubridad de las instalaciones. Puede ser aplicado en cualquier superficie lavable. **La garrafa de 5 litros.**



UNIDAD MÍNIMA DE VENTA



PERMITE APERTURA DE ENVASE



MEDIDAS: ANCHO X ALTO X PROFUNDIDAD



A

5 LITROS

CÓD.

57151 - 1 14,34€

LIMPIADOR HIGIENIZANTE DESINFECTANTE

Producto con un alto poder detergente, que debido a su novedosa formulación, efectúa una limpieza en profundidad sin precedentes. Se aplica por dilución, siendo necesario sólo una pequeña cantidad. Biodegradable. No deja residuos.

La garrafa de 5 litros.



B



BACTERICIDA

CÓD.

160184 - 1 2,86€

TOALLITAS DESINFECTANTES PARA SUPERFICIES

Toallitas desinfectantes multisuperficies que eliminan el 99,9% de los gérmenes de forma rápida y cómoda.

Eficaz contra bacterias y hongos más comunes del hogar. Aroma de eucalipto. No mancha ni daña las superficies delicadas como la madera o el mármol. Toallitas biodegradables. Dermatológicamente testado. **El paquete de 30 toallitas.**

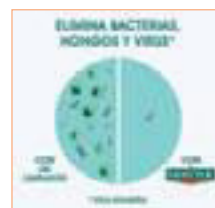

C

CÓD. CAPACIDAD

160181 1,2 l - 1 4,20€
160182 2 l - 1 6,36€

LIMPIAHOGAR MULTISUPERFICIES

Limpiador desinfectante multisuperficies eficaz contra las bacterias (como el S. aureus o E-coli) y hongos más comunes en el hogar (como el causante de la Candidiasis o el moho de los vegetales).

También se ha probado su eficacia contra el virus de la gripe A (H1N1), coronavirus humano, herpes simplex tipo 1. Elimina sin esfuerzo la suciedad y además desinfecta en profundidad. En uso diluido es ideal para limpiar suelos y grandes superficies, como puertas o azulejos. En uso directo, desinfecta y elimina la suciedad difícil. Apto para todo tipo de suelos, incluso delicados como parqué o mármol. Todo tipo de superficies como lavabos, bañeras, fregaderos, encimeras. **El bote.**



D

500 ml

CÓD.

160185 - 1 5,94€

LIMPIAHOGAR QUITAOLOR DESINFECTANTE

Pulverizador que elimina los malos olores de raíz, al eliminar los gérmenes que lo provocan y que deja un agradable aroma. Además, neutraliza los alérgenos provenientes de las esporas de los hongos, los alérgenos del polvo, del gato y alérgenos de polen. Ideal para olores persistentes de orina, mascotas, sudor corporal, vómito, humedad, pies, etc. **El bote de 500 ml.**



E

300 ml

CÓD.

160183 - 1 6,16€

LIMPIAHOGAR AMBIENTADOR DESINFECTANTE

Aerosol desodorizante y desinfectante de textiles y superficies que asegura una higiene perfecta. Elimina los malos olores de raíz. Perfume agradable. Su triple acción desinfecta entre otros: bacterias (pseudomonas aeruginosa, staphylococcus aureus, escherichia coli, enterococcus Hirae), hongos (trichophyton - pie de atleta, candida albicans y aspergillus niger), virus (Influenza virus A H1N1- virus de la gripe, Adenovirus Type 5, Poliovirus Type 1 y coronavirus humano 229E). Apto para superficies, cubo de basura, desagües, pomos, alfombras, cortinas, sofás, cojines, bolsas de deporte, camas de mascotas. Para el interior del coche, interior armarios, zonas con olor a cerrado o a humedad. **El bote de 300 ml.**



F

750 ml

CÓD.

160180 - 1 4,26€

LIMPIADOR DESINFECTANTE PARA COCINAS

Limpiador desinfectante desengrasante para cocinas que elimina el 99,9% de los gérmenes y hongos. Eficaz contra bacterias como la salmonella, la listeria o el E.coli, presentes en alimentos crudos. Sin lejía. No mancha la ropa ni daña las superficies. No desprende vapores en contacto con otros limpiadores. Elimina bacterias y gérmenes como la Candida albicans, Aspergillus Niger (moho), Microsporium canis, Trichosporon cutaneum, Trichosporon asahii, Herpes simplex tipo 1, Influenza A H1N1 (gripe), ácaros del polvo, alérgenos del gato (Feld D1), alérgenos del polen, esporas del moho. **El bote de 750 ml.**



Aunque este nuevo virus (SARS-CoV-2) no está disponible para testar en ensayos de eficacia, diferentes productos Sanytol (como Sanytol Multiusos, Sanytol Limpiahogar, Sanytol Gel Hidroalcohólico para manos, Sanytol Quitamanchas Desinfectante y Sanytol Hogar y Tejidos) se han ensayado contra otra cepa de la misma familia, el coronavirus humano 229E y han resultado efectivos en su eliminación. La comunidad científica asume que una misma familia de virus, en este caso coronavirus, presenta una estructura tan similar que su sensibilidad a los productos desinfectantes no debería variar. Así pues, es esperable que los productos SANYTOL mencionados sean efectivos contra el virus COVID-19.



LIMPIADORES MULTIUSOS

BUGA
Clean

A



5
LITROS

CÓD.



79956 - 1 11,19€

LIMPIADOR MULTIUSOS

Producto especial para limpiar fácilmente cualquier superficie. Desengrasa, abrillanta y elimina la suciedad en todo tipo de superficies sin dañarlas. Con efecto antivaho. **La garrafa de 5 litros.**

IKM

B



5
LITROS

CÓD.



57152 - 1 20,37€

LIMPIADOR MULTIUSOS

Elevado poder detergente, novedosa formulación que efectúa una limpieza en profundidad. Biodegradable. Rápido secado, no deja manchas de sales y posee excelentes prestaciones de limpieza independientemente de la dureza del agua. **La garrafa de 5 litros.**

LIMPIADORES DESENGRASANTES

KH-7

C

715
ml

CÓD.



59981 - 1 6,95€

LIMPIADOR DESENGRASANTE

Quitagrasas con pistola pulverizadora. Ideal para la limpieza de la cocina y de todas aquellas superficies donde se acumula grasa y suciedad extrema, incluso sobre la ropa. Uso sencillo: como pulverizar directamente sobre la superficie a tratar, dejándolo actuar unos segundos y retirándolo con un paño húmedo. Lo puedes usar sin guantes, no irrita la piel. Apto para superficies de uso alimentario. **La botella de 715 ml.**



IKM

D

1
LITRO

CÓD.



57150 - 1 5,37€

LIMPIADOR DESENGRASANTE

Producto pensado para la limpieza de cocinas y aparatos de cocinas. Es un detergente líquido con gran poder de limpieza y desengrasante, disolviendo todo tipo de grasas independientemente de su origen: animal o vegetal. Debido a su alcalinidad actúa saponificando a las grasas, multiplicando su efecto de limpieza, y mejorando su rendimiento. No daña hierro ni vidrio. **La botella de 1 litro.**



IKM

E

5
LITROS

CÓD.



79988 - 1 12,52€

LIMPIADOR AMONIACAL DESENGRASANTE

Limpiador líquido biodegradable de naturaleza amoniacal, soluble en agua, de espuma controlada y con un agradable aroma a pino. Limpieza e higiene total. Alto poder desengrasante, sin atacar ningún tipo de superficies. De uso general. Recomendado para suelos de hospitales, hoteles, salas de fiestas, colegios, residencias, estaciones de autobuses, etc. **La garrafa de 5 litros.**



dahi

F

5
LITROS



CÓD.



160003 - 1 15,52€

LIMPIADOR DESENGRASANTE MULTIUSOS

Limpiador desengrasante multiusos para la limpieza de todo tipo de superficies de materiales como: formica, skay, plásticos, metales, cristales, etc. Limpia y desengrasa las superficies de una forma eficaz, sin dejar residuos secando rápidamente. Especialmente indicando para la eliminación de tintas. Posee un agradable perfume. **La garrafa de 5 litros.**



UNIDAD MÍNIMA DE VENTA



PERMITE APERTURA DE ENVASE



MEDIDAS: ANCHO X ALTO X PROFUNDIDAD

LAVAVAJILLAS



A



cód.  **160179** - 1 14,04€

LAVAVAJILLAS EN PASTILLAS

Pastillas para el lavado de la vajilla en lavavajillas. Eficaz en todo tipo de aguas y temperaturas. Con gran poder desincrustante de grasa y residuos de comida. Detergente lavavajillas clásico, eficaz contra todo tipo de suciedad. **La caja de 40 pastillas.**



B

5
LITROS



cód.  **154371** - 1 14,11€

LAVAVAJILLAS A MANO

Lavavajillas manual concentrado. De alto poder desengrasante y espumante para máximos resultados en todo tipo de vajillas, tanto domésticas como industriales o profesionales. Gracias a su composición de pH neutro no daña la piel. **La garrafa de 5 litros.**



C

1,5
LITROS

cód.  **159953** - 1 5,32€



LAVAVAJILLAS A MANO

Lavavajillas manual para la limpieza de todo tipo de vajillas y menaje de cocina. Limpia y desinfecta sin dañar las manos dejando la vajilla limpia y brillante. Debido a su adecuada formulación, también puede ser utilizado para la limpieza general diaria de todo tipo de superficies lavables como suelos, azulejos, paredes, acero inoxidable... **La botella de 1,5 l.**

ANTICAL



D

500
ml

cód.  **59988** - 1 4,30€

LIMPIADOR ANTICAL

Limpiador antical en gel. Elimina sin esfuerzo las acumulaciones de cal, devolviendo al baño todo su brillo y esplendor. **La botella de 500 ml.**



LIMPIACRISTALES



E

750
ml

cód.  **59987** - 1 3,51€

LIMPIACRISTALES CON PISTOLA PULVERIZADORA

Fórmula innovadora que elimina rápida y fácilmente toda la suciedad y los rastros, dejando un agradable olor a limpieza. Efecto antivaho: evita que las ventanas se empañen. Efecto antilluvia: evita que gotas de lluvia se peguen al cristal. Pulverizar a 20 cm de la superficie. Limpiar con un paño suave, limpio y seco. **El bote de 750 ml.**



F

5
LITROS

cód.  **57149** - 1 10,69€

LIMPIACRISTALES

Formulado con bioalcohol. Actúa y seca rápidamente sin formar vetas en la superficie. Notable efecto repelente del agua y antipolvo. Pensado para una limpieza de superficies duras no porosas: cristales, formica, cerámica, pantallas, etc. **La garrafa de 5 litros.**





A



cód.
155665 - 1 2,80€

CEPILLO PARA JUNTAS

El cepillo especial para juntas limpia todas las esquinas y los rincones, gracias a sus dos cabezas. Un lado de fibra suave que pasa por todos los sitios. Un lado de fibra dura que quita suciedades y manchas de humedad sin dañar las juntas. Medidas: 275 x 28 x 40 mm. **El cepillo.**

B



cód.
70004 - 1 11,67€

RECOGEDOR CON PALO

Recogedor con perfil de goma. Se adapta mejor a la superficie y facilita su uso. Color azul. Con palo incluido. Medidas del recogedor: 23 x 80 cm. **El recogedor.**

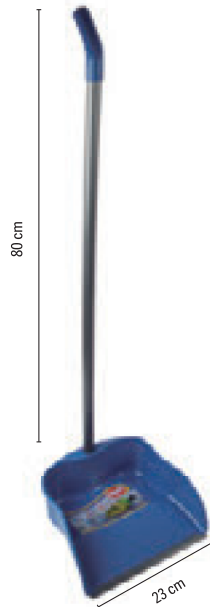

C



cód.
62879 - 1 7,18€

RECOGEDOR CON PALO PLEGABLE

Recogedor con perfil de goma. Facilita su uso y se adapta mejor a la superficie. Color rojo. Palo plegable de 82 cm que facilita el guardado y ahorra espacio. Medidas del recogedor: 28 x 82 cm. **El recogedor.**



D

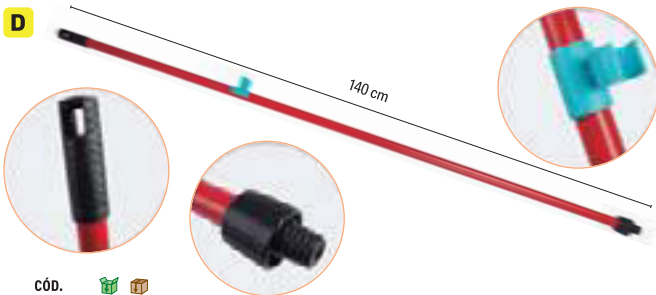

cód.
70005 - 1 1,32€

PALO CON ADAPTADOR

Palo universal, útil para escoba o fregona. Fabricado en metal. Incluye adaptador y colgador. Medida: 140 cm. **El palo.**

E

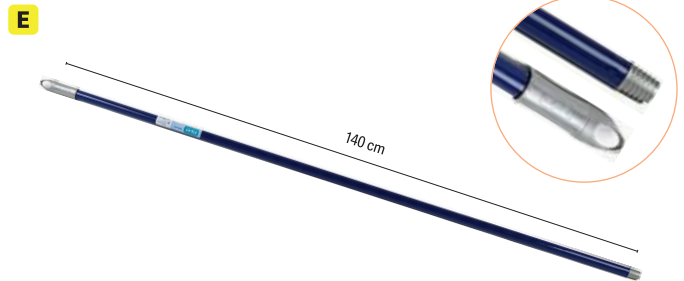

cód.
62877 - 1 4,72€

PALO UNIVERSAL

Palo universal apto para fregona o escoba. Fabricado en metal. Mango con gancho giratorio. Medida: 140 cm. **El palo.**



F



cód.
79963 - 1 3,23€

ESCOBA BÁSICA SIN PALO

Escoba básica. Cerdas sintéticas en color rosa. No incluye palo. Medidas: 300 x 120 x 90 mm. **La escoba.**



G

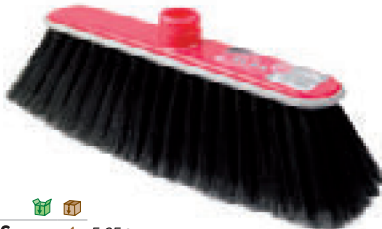

cód.
62876 - 1 5,25€

ESCOBA MULTIUSOS SIN PALO

Escoba multiusos. Cerdas sintéticas y cantos de goma a prueba de golpes. No incluye palo. Medidas: 30 cm. **La escoba.**

H

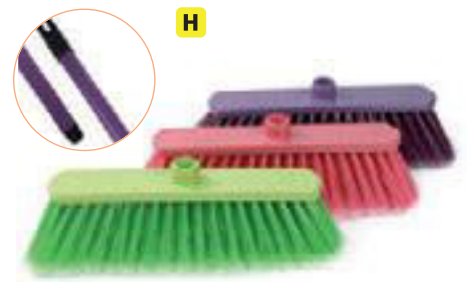

cód.
62875 - 1 9,03€

ESCOBA BÁSICA CON PALO

Escoba básica. Cerdas de prolipopileno. Mango de metal incluido de 130 cm. **La escoba.**



I



cód.
154182 - 1 12,74€

CEPILLO DE CERDA DURA

Cepillo completo, con pinza y palo. Madera de pino color natural con garra metálica y fibras PVC. Cerdas reforzadas polipropileno. Medidas: 52 x 9 cm. **El cepillo.**



J



cód.
62874 - 1 3,28€

CUBREESCOBAS

Funda para cubrir las escobas fabricada en microfibra. Elástica y adaptable. Ofrece muy buenos resultados en todo tipo de superficies y reduce el uso de detergente. Económica y ecológica. Medidas: 35 x 11,5 cm. Peso: 66 g. **La funda.**



UNIDAD MÍNIMA DE VENTA



PERMITE APERTURA DE ENVASE



MEDIDAS: ANCHO X ALTO X PROFUNDIDAD

A



cód.
70000 - 1 2,84€

FREGONA HILOS DE ALGODÓN

Fregona profesional con hilos de algodón. Más resistente. Trenzado especial que hace que no se deshile ni deje pelusa. Peso: 220 g. **La fregona.**



B



cód.
79964 - 1 4,30€

FREGONA ULTRASECADO

Fregona trenzada ultradrying de celulosa. Superlarga. Ofrece la máxima absorción y secado gracias a sus tiras absorbentes. Incluye adaptador universal. Peso: 200 g. **La fregona.**



C



cód.
59999 - 1 5,94€

FREGONA MICROFIBRAS

Fregona de microfibras. Ofrece la máxima absorción, con lo que no deja rastro en el suelo. Diseño especial en el trenzado que hace que no se deshile y proporciona un secado instantáneo. Incluye adaptador universal. Peso: 168 g. **La fregona.**



D



cód.
171478 - 1 3,23€

FREGONA MULTISUPERFICIES

Fregona de tiras amarillas compuesta por 60% viscosa, 20% poliéster, 20% polipropileno. Soporte de plástico polietileno color verde con peso de 20 g. Medidas de las tiras: 50 x 2 cm. Número de tiras por fregona: 40. Color amarillo. Peso: 105 g. **La fregona.**



E



cód.
36373 - 1 3,58€

FREGONA ULTRASECADO

Facilita el fregado en todo tipo de superficies. Proporciona un secado rápido gracias a sus tiras superabsorbentes. Peso: 120 g. **La fregona.**



F



cód.
62883 - 1 4,26€

FREGONA MULTISUPERFICIES

Diseñada para todo tipo de superficies. Garantiza mayor poder de limpieza y absorción. Peso: 120 g. **La fregona.**



G



cód.
62887 - 1 6,93€

FREGONA MICROFIBRAS

Fregona con tiras de microfibra diseñadas para obtener mayor absorción y duración. Resistencia inmejorable. Efecto abrillantador y pulido en todas las superficies. Peso: 163 g. **La fregona.**

H



cód. PIEZA
62880 MOPA - 1 15,42€
62881 RECAMBIO - 1 4,55€

SOPORTE Y RECAMBIO PARA MOPAS

Mopa completa para limpieza, lavado y eliminación del polvo de los suelos. Multisusos. Base de microfibra. Mango telescópico con casquillo rotativo a 360°. Medidas: 154,5 x 14 x 7 cm. Recambio de mopa plano fabricado en microfibra. Función 2 en 1: lava, absorbiendo la grasa y elimina el polvo sin dejar rastro. Medidas: 25 x 14 cm. **La mopa o recambio.**





A



cód.
64907 - 1 2,21€

RECAMBIO DESECHABLE PARA MOPAS

Gamuza desechable atrapol polvo. Indicada como recambio para mopas, aunque también puede usarse sola para limpieza a mano. Atrae y atrapa el polvo sin levantarlo. Útil para toda clase de superficies. Para usar por ambas caras. Medidas: 40 x 30 cm. **La bolsa de 20 unidades.**

Q-CONNECT®

B

cód. REF.
72479 KF16540 - 1 284,20€

CARRITO DE LIMPIEZA

Fabricado en polipropileno. Con ruedas para un fácil desplazamiento. Bolsa con cremallera para poder sacar más fácilmente la bolsa de la basura. Dos estantes para depositar los artículos de limpieza. Plataforma para soporte del cubo de la fregona. Medidas: 58 x 24 x 96 cm. **El carrito.**



C

32 LITROS

cód.
155333 - 1 162,98€

CUBO DE FREGONA CON RUEDAS

Carro de limpieza monoseno. Fabricado en polipropileno de alta resistencia. Con 4 ruedas giratorias de 75 mm de diámetro para transportarlo fácilmente. Cuenta con escurridor con un mango para hacer más fácil el manejo y desplazamiento del carro. Capacidad: 32 litros. Medidas: 45,5 x 37 x 97 cm. Peso: 4,70 kg. **El cubo.**



D

13 LITROS

cód.
79962 - 1 7,96€

CUBO DE FREGONA CON ESCURRIDOR

Cubo de fregona con escurridor. Forma circular. Color azul. Con asa metálica. Fabricado en plástico. Capacidad: 13 litros. **El cubo.**



E

2 LITROS

cód.
59978 - 1 2,99€

LEJÍA

Lejía con agentes protectores para las fibras y las superficies. Para lavado a máquina y manual, y para la higiene y la limpieza de la oficina. **La botella de 2 litros.**



F

1,5 LITROS

cód.
79965 - 1 3,35€

LEJÍA

Lejía eficaz contra la suciedad con el máximo poder desinfectante. Con detergente y el clásico aroma de pino. **La botella de 1,5 litros.**



G

5 LITROS

cód.
76221 - 1 4,62€

LEJÍA

Lejía apta para la limpieza de baños, cocinas, suelos, etc. **La botella de 5 litros.**



UNIDAD MÍNIMA DE VENTA



PERMITE APERTURA DE ENVASE



MEDIDAS: ANCHO X ALTO X PROFUNDIDAD

LIMPIEZA DE SUELOS



A

1,5 LITROS

CÓD.
78546 - 1 2,07€

AMONIACO

Gran poder de limpieza y con múltiples aplicaciones. **La botella de 1,5 litros.**



B

1,5 LITROS

CÓD.
153866 - 1 2,85€

LIMPIASUELOS MARINO

Limpisuelos de 1,5 litros. Para la limpieza de todo tipo de suelos. Posee un agradable y fresco aroma marino. Con PH neutro. **La botella de 1,5 litros.**



C

5 LITROS

CÓD.
46834 - 1 14,53€

LIMPIASUELOS LIMÓN

Producto altamente concentrado con olor a limón. Proporciona un perfecto secado y un brillo excepcional. **La garrafa de 5 litros.**



D

5 LITROS

CÓD.
159951 - 1 11,85€

LIMPIASUELOS LIMÓN

Producto concentrado para la limpieza de todo tipo de superficies en general. Contiene un agradable perfume a limón que permanece en el ambiente. Su formulación que incluye potentes tensioactivos facilita la eliminación de la suciedad. pH 7,0 ± 0,5. **La garrafa de 5 litros.**



E

5 LITROS

CÓD.
79986 - 1 16,37€

LIMPIASUELOS

Soluble en agua, bajo en espuma y con un agradable aroma. Idóneo para utilizar en la limpieza de suelos de madera, parqué sintético y PVC, incluido los suelos de instalaciones alimentarias. Ofrece una limpieza e higiene total. **La garrafa de 5 litros.**



F

5 LITROS

CÓD.
57146 - 1 11,21€

LIMPIASUELOS MANZANA

Agradable aroma a manzana. Idóneo para utilizar como fregasuelos de uso general en cualquier tipo de suelos, incluido los suelos de instalaciones alimentarias. **La garrafa de 5 litros.**



AGUA DESTILADA



G

5 LITROS

CÓD.
64799 - 1 3,74€

AGUA DESTILADA

Agua destilada. Aplicaciones: baterías, óptica, plancha, radiadores de vehículos. **La botella de 5 litros.**



ESCOBILLAS

A



B



cód.
59937 - 1 2,92€

ESCOBILLA PARA INODORO

Escobilla de baño con soporte fabricada en plástico. 2 piezas. **La escobilla.**

cód.
62882 - 1 5,69€

ESCOBILLA PARA INODORO

Escobilla de baño con soporte fabricada en plástico. 2 piezas. **La escobilla.**

DESATASCADORES



C



cód.
59995 - 1 11,48€

DESATASCADOR TUBERÍAS

Desatascador líquido de tuberías bloqueadas. Con agentes salvatuberías: no daña las tuberías y elimina todos los atascos. Gel denso. Actúa en 15 minutos. **La botella de 1 litro.**

BAYETAS Y ESTROPAJOS



D



N

cód.
171474 - 1 2,58€

BAYETA MICROFIBRA

Bayeta amarilla suave. Superabsorbente y resistente. Composición: 70% viscosa, 15% poliéster, 15% polipropileno. Peso del tejido: 150 g/m². Medidas de la bayeta: 40 x 36 cm. Color amarillo. Pack de 3 unidades. **El pack.**

E



cód.
59972 - 1 3,23€

BAYETA MICROFIBRA

Bayeta multicolor de microfibra. Limpieza ecológica, sin productos químicos ideal para todo tipo de superficies. Absorbe la grasa y el polvo sin dejar rastro. Para limpieza en seco y húmedo. Medidas: 390 x 300 mm. **El pack de 3 unidades.**



UNIDAD MÍNIMA DE VENTA



PERMITE APERTURA DE ENVASE



MEDIDAS: ANCHO X ALTO X PROFUNDIDAD



SERVICIOS GENERALES



A



cód.  
62889 - 1 2,31€

BAYETA MICROFIBRA LIMPIACRISTALES

Bayeta de microfibra muy eficaz y resistente indicada para la limpieza de cristales, ventanas y espejos sin dejar rastro de marcas. Superabsorbente y de secado rápido. Medidas: 360 x 360 mm. **El pack de 1 unidad.**



B



cód.  
62890 - 1 2,28€

BAYETA MICROFIBRA POLVO

Bayeta de microfibra muy eficaz y resistente indicada para la limpieza del polvo y muebles de madera. Superabsorbente y de secado rápido. Medidas: 360 x 360 mm. **El pack de 1 unidad.**



C



cód.  
62891 - 1 4,36€

BAYETA MICROFIBRA CON RECUBRIMIENTO

Bayeta de microfibra "acabado perfecto", gracias a una combinación de microfibra y recubrimiento de poliuretano que generan un altísimo poder de limpieza y absorción. Para todo tipo de superficies. Medidas: 360 x 360 mm. **El pack de 1 unidad.**



D



cód.  
62888 - 1 5,76€

BAYETA MULTIUSOS

Bayeta amarilla sintética muy suave y delicada con todas las superficies. Indicada para la limpieza diaria del hogar. Medidas: 360 x 400 mm. **El pack de 9 unidades.**



E



cód.  
36725 - 1 3,94€

BAYETA MULTIUSOS

Multiusos, adecuada para el mantenimiento de gran variedad de superficies (cristales, espejos, plásticos, metales, etc). Bayeta amarilla sintética. Medidas: 380 x 400 mm. **El pack de 2 unidades + 1 gratis.**



F



cód.  
62892 - 1 2,43€

ESTROPAJO SALVAUÑAS

Estropajo que protege las manos y uñas al lavar. No raya. Limpieza más eficaz, rápida y cómoda sin dañar. Ideal para superficies vitrocerámicas, antiadherentes y en general aquellas superficies y materiales que precisan de más cuidado. **El pack de 3 unidades.**



G



cód.  
59993 - 1 2,31€

ESTROPAJO SALVAUÑAS

Estropajo para proteger tus manos y uñas al momento de lavar. Su forma permite un mejor agarre y mayor protección de manos y uñas. Esponja amarilla por un lado y fibra verde por el otro. Máxima eficacia y larga duración. **El pack de 3 (2+1) unidades.**



PLUMERO

A

cód.  
154372 - 1 7,28€

PLUMERO SINTÉTICO

Plumero de fibras sintéticas. Mango de plástico. Medidas: 70 cm. **El plumero.**



LIMPIEZA ROPA

JOCCA
HOME & LIFE

B

cód.  
162739 - 1 37,86€

PLANCHA VERTICAL A VAPOR

Plancha a vapor vertical. Sistema antigoteo. Perfecta para planchar prendas directamente en la percha. Botón de vapor continuo (25 gr/min). Indicador luminoso de encendido. Accesorios extraíbles: cepillo para ropa delicada y quita pelusas. Calentamiento rápido en 45 segundos. 1500 w. Depósito de 280 ml. Medidas: 170 x 290 x 120 mm. **La plancha.**



C



cód.  
49755 - 1 7,34€

RODILLO QUITAPELUSAS

Con mango ergonómico para usar con facilidad. Hojas precortadas. Rodillo de 8,8 m. 56 usos. **El rodillo.**



QUITAMANCHAS

Cebralim

D

200
ml

cód.  
59989 - 1 6,28€

QUITAMANCHAS EN ESPRAY

Quitamanchas en spray. Elimina las manchas en la ropa sin dejar marcas ni cerco. Fácil de usar: agitar, pulverizar sobre la mancha a unos 15 cm, esperar a que se seque y posteriormente cepillar. **El bote de 200 ml.**



E



cód.  
16713 - 1 4,54€

SACO GUARDARROPA

Galga 100 (25 micras). Control de resistencia, medidas y peso. Medidas: 620 x 1400 mm. **El rollo de 5 sacos.**



UNIDAD MÍNIMA DE VENTA



PERMITE APERTURA DE ENVASE



MEDIDAS: ANCHO X ALTO X PROFUNDIDAD

BOLSAS DE BASURA



FOTO	CÓD.	COLOR	MEDIDAS	GALGA	CIERRE FÁCIL	BOLSAS POR ROLLO	LITROS			
	59924	● NEGRO	520 x 550 mm	70	-	20	20	-	1	1,09€
	59925	● NEGRO	520 x 600 mm	80	-	20	20	-	1	1,29€
	59926	○ BLANCO	520 x 600 mm	70	-	20	20	-	1	1,55€
	59927	● AZUL	520 x 600 mm	70	-	20	20	-	1	1,46€
	59928	● ROJO	520 x 600 mm	70	-	20	20	-	1	1,73€
	59929	○ TRANSPARENTE	520 x 600 mm	70	-	20	20	-	1	1,56€
	36542	● AZUL	550 x 600 mm	120	SI	20	23	-	1	3,46€
	76257	● AMARILLO	550 x 600 mm	120	SI	15	23	-	1	3,02€
	76259	○ BLANCO	550 x 600 mm	120	SI	15	23	-	1	2,65€
	76258	● NARANJA	550 x 600 mm	120	SI	15	23	-	1	2,97€
	76256	● NEGRO	550 x 600 mm	120	SI	15	23	-	1	2,21€
	76255	● VERDE	550 x 600 mm	120	SI	15	23	-	1	2,95€
	36541	● NEGRO	540 x 600 mm	100	-	25	23	-	1	2,38€
	59930	● AZUL	700 x 900 mm	110	-	10	50	-	1	1,97€
	59932	● NEGRO	850 x 1050 mm	120	-	10	100	-	1	2,48€
	59931	● AZUL	850 x 1050 mm	110	-	10	100	-	1	2,65€
	59933	● AMARILLO	850 x 1050 mm	110	-	10	100	-	1	2,99€
	59934	● ROJO	850 x 1050 mm	110	-	10	100	-	1	2,99€
	59935	○ BLANCO	850 x 1050 mm	110	-	10	100	-	1	2,28€
	59936	● VERDE	850 x 1050 mm	110	-	10	100	-	1	2,62€
	36543	● NEGRO	900 x 1100 mm	200	-	10	100	-	1	4,87€

CONTENEDORES DE BASURA

Q-CONNECT®

B



	CÓD.	REF.	COLOR	CAPACIDAD	MEDIDAS			
①	75175	KF16748	● GRIS	20 l	34 x 24 x 45 cm	-	1	14,79€
	166536	KF10064	● AMARILLO	20 l	34 x 24 x 45 cm	-	1	14,79€
	166537	KF10063	● AZUL	20 l	34 x 24 x 45 cm	-	1	14,79€
②	75174	KF16747	● GRIS	40 l	41 x 28 x 61 cm	-	1	32,93€
③	75173	KF16746	● GRIS	58 l	47 x 33 x 76 cm	-	1	45,28€
	166538	KF10062	● AMARILLO	58 l	47 x 33 x 76 cm	-	1	45,28€
	166539	KF10061	● AZUL	58 l	47 x 33 x 76 cm	-	1	45,28€

CONTENEDOR DE PLÁSTICO CON TAPA

Fabricado en plástico resistente. Tapa de balancín, con 2 asas para facilitar el transporte. **La papelera.**



PlasticForte

A

	CÓD.	CAPACIDAD	MEDIDAS		
1	158564	18 l	33 x 40,5 x 28 cm	-	1 16,08€
2	158565	27 l	38 x 45 x 32 cm	-	1 21,85€
3	158566	50 l	41 x 63,5 x 36 cm	-	1 29,26€



CONTENEDOR DE PLÁSTICO CON TAPA Y PEDAL

Cubo con pedal. Diseño actual y sencillo. Gracias a su pedal, evita el contacto con las manos. Es duradero y resistente, fabricado en plástico fácil de limpiar. Fabricado en España. Color plata. **La papelera.**



B

	CÓD.		
	79959	-	1 48,43€



CONTENEDOR DE PLÁSTICO CON TAPA

Fabricada polipropileno. Tapa basculante para ocultar y almacenar los residuos fácilmente. Tapa extraíble. Color blanco. Capacidad: 12 litros. Medidas: 23 x 40 x 20 cm. **La papelera.**

PlasticForte

C

	CÓD.		
	155913	-	1 26,30€



CONTENEDOR DE PLÁSTICO CON TAPA Y PEDAL

Cubo con pedal con capacidad de 35 litros. Se recomienda para el reciclaje ya que cuenta con apliques para fijar y colocar dos bolsas para la separación de residuos. Color gris oscuro. Medidas: 43 x 37,5 x 37 cm. **La papelera.**



D

	CÓD.	REF.		
	164126	CO01	-	1 6,93€

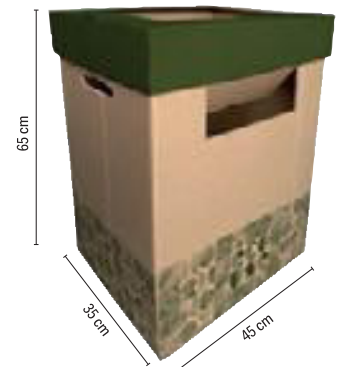

PAPELERA CONTENEDOR RECICLADA ECOUSE

Papelera de gran capacidad fabricada en cartón de doble grosor y gran resistencia. 100% reciclada y reciclable. Sencillo montaje manual. Doble entrada disponible tanto superior o frontal. Capacidad: 70 litros. Medidas: 45 x 65 x 35 cm. **La papelera.**

Q-CONNECT®

E

	CÓD.	REF.		
	36133	KF04237	-	1 74,24€



CONTENEDOR DE PLÁSTICO CON TAPA

Con cabecera redonda. Tapa de balancín. Fácil apertura para retirar la bolsa. Color gris. Medidas: 45 x 76 cm. **La papelera.**

F

	CÓD.		
	76223	-	1 31,60€



CUBO CONTENEDOR DE PLÁSTICO CON TAPA Y ASAS

Fabricado en plástico resistente. 2 asas para un fácil transporte. Con cierres a ambos lados para ajustar la tapa. Color negro. Capacidad 100 litros. Para bolsas de basura de 85 x 105 cm. Medidas: 50 x 69,5 cm. **El cubo.**



UNIDAD MÍNIMA DE VENTA



PERMITE APERTURA DE ENVASE



MEDIDAS: ANCHO X ALTO X PROFUNDIDAD

Q-CONNECT®

A

240 LITROS

CÓD. REF. 134,43€
166540 KF10499 - 1

PAPELERA CONTENEDOR PLÁSTICO CON TAPA

Contenedor de gran capacidad con apertura mediante tapa superior. Posee 2 ruedas que hacen muy fácil su transporte. Capacidad 240 litros. Color verde. Medidas: 1040 x 620 x 610 mm. **La papelera.**



Q-CONNECT®

B

100 LITROS



CÓD.	REF.	COLOR	USO	MEDIDAS	1	1
72482	KF16543	● AMARILLO	PLÁSTICO Y ENVASES	37 x 75 x 47 cm	-	111,84€
36130	KF04240	● AZUL	PAPEL Y CARTÓN	51 x 80 x 52,5 cm	-	138,13€
72484	KF16545	● GRIS	RESIDUO ORGÁNICO	37 x 75 x 47 cm	-	186,41€
72481	KF16542	● VERDE	VIDRIO	37 x 75 x 47 cm	-	186,41€

CONTENEDOR DE PLÁSTICO CON TAPA

Fabricada en plástico resistente. Con diferentes tapas en color para facilitar el reciclaje. Capacidad 100 litros. **La papelera.**

Q-CONNECT®

C

240 LITROS

CÓD. REF. COLOR 226,42€
36132 KF04242 ● AZUL - 1
156148 KF11291 ● GRIS - 1 226,42€

CONTENEDOR DE PLÁSTICO CON TAPA

Contenedor de gran capacidad con apertura mediante tapa superior. Posee 2 ruedas que hacen muy fácil su transporte. Fabricado en poliestireno de alta densidad. Capacidad de 240 litros. Medidas: 61 x 104 x 62 cm. **La papelera.**



Q-CONNECT®

D

30 LITROS



CÓD. REF. 24,00€
171349 KF14296 - 1

PAPELERA CONTENEDOR DE PLÁSTICO CON TAPA

Papelera contenedor para la gestión de residuos en entornos domésticos o de oficina. Fabricada en plástico resistente. Cuenta con una tapa que se abre mediante un pedal, lo que facilita la eliminación de desechos sin necesidad de tocar la tapa con las manos. Capacidad de 30 litros. Diseño en color gris y sus medidas la hacen adecuada para adaptarse a cualquier espacio. Medidas: 39,5 x 39,5 x 42 cm. **La papelera.**

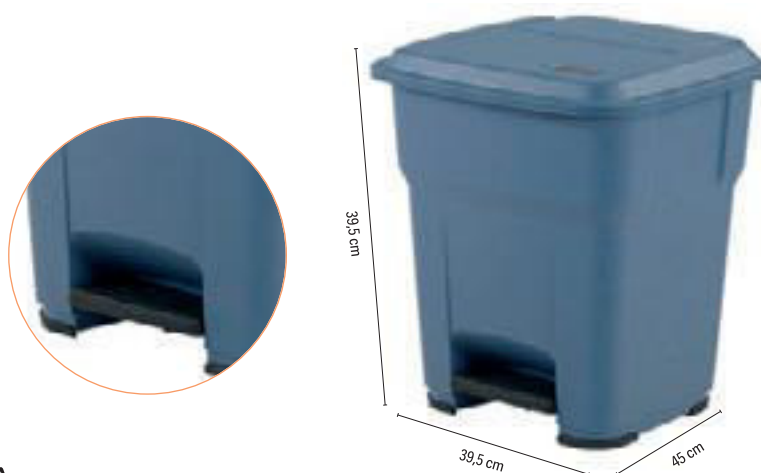

CONTENEDORES DE BASURA

Q-CONNECT®

SENSOR DE PROXIMIDAD



	CÓD.	REF.	MEDIDAS	CAPACIDAD	FORMA	PILAS	🌱	📦	
1	156174	KF11307	25 x 38 cm	10 l	REDONDA	3,7V*	-	1	117,94€
2	156175	KF11308	33 x 50 x 24 cm	30 l	RECTANGULAR	4 AA	-	1	198,08€
2	156176	KF11309	40 x 63 x 27 cm	60 l	RECTANGULAR	6 AA	-	1	195,28€
2	156177	KF11310	40 x 82 x 27 cm	80 l	RECTANGULAR	6 AA	-	1	223,80€

* Pila recargable 18650. 3,7V. 2000 mAh.

PAPELERA CONTENEDOR METÁLICO CON TAPA AUTOMÁTICA

Papelera fabricada en metal. Con sistema de apertura automática que detecta los movimientos. Resistente, higiénico y seguro. Funciona con pilas. Pilas no incluidas. Ideal para oficinas y restaurantes. **La papelera.**

Q-CONNECT®

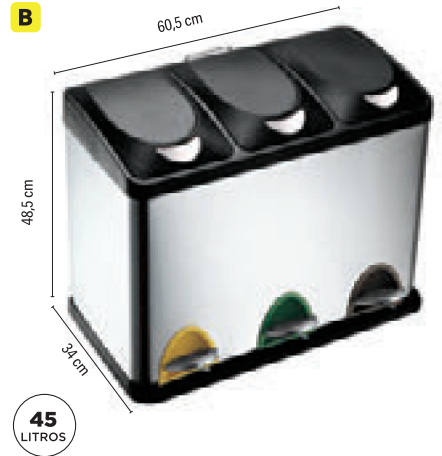

CÓD.	REF.	🌱	📦	
72109	KF16550	-	1	173,89€

CONTENEDOR METÁLICO CON TAPA Y PEDAL

Contenedor fabricado en metal con 3 compartimentos de 15 litros cada uno y tapadera plástica. Ideal para clasificar la basura y hacer más fácil el reciclaje. Capacidad: 45 litros. Medidas: 60,5 x 48,5 x 34 cm. **La papelera.**

Para ver el resto de gamas de papeleras puede consultar el apartado de Mobiliario de este catálogo.

SUSTRATO PARA PLANTAS



C



5 LITROS

CÓD.	🌱	📦	
76222	-	1	2,65€

SUSTRATO PARA PLANTAS

Sustrato universal para plantas de interior y exterior. Compuesto por: turba, perlita, Agrosil®, cal y elementos nutritivos. Máxima calidad. **La bolsa de 5 litros.**

Samsonite®

D



CÓD.	🌱	📦	
167990	-	1	170,32€

MALETA BON AIR

Maleta rígida de cabina Sostenible Air Move de American Tourister/ Samsonite. Fabricada con polipropileno resistente e interior de poliéster de botellas recicladas. De 55 cm con 4 ruedas dobles y tirador de doble tubo. Candado fijo de combinación con función TSA. Compartimento interior para ropa, con almohadilla divisoria y cintas elásticas cruzadas. Ruedas multidireccionales con giro de 360° que permiten un desplazamiento cómodo, un rodaje suave y maniobrar sin esfuerzo. Volumen de 32,4 litros. Peso: 2,6 kg. Color negro. Medidas exteriores: 200 x 400 x 550 mm. **La maleta.**



UNIDAD MÍNIMA DE VENTA



PERMITE APERTURA DE ENVASE



MEDIDAS: ANCHO X ALTO X PROFUNDIDAD

FLEXÓMETROS

Q-CONNECT®

A

CÓD.	REF.	MEDIDAS			
36865	KF04264	19 mm x 5 m	-	1	10,06€
156689	KF17347	25 mm x 8 m	-	1	12,54€

FLEXÓMETRO

Con freno, material antichoque. Gran durabilidad. Material de caucho. *El flexómetro.*



LINTERNAS

Q-CONNECT®

B

CÓD.	REF.			
153410	KF18748	-	1	14,11€

LINTERNA LED

Linterna telescópica fabricada en aluminio. Modos de alumbrado: alto-medio-bajo-estroboscópico-SOS-apagado. Incluye 3 pilas AAA. Color negro. *La linterna.*



Q-CONNECT®

C

CÓD.	REF.			
153411	KF18749	1	12	5,01€

LINTERNA LED

Linterna fabricada en plástico con zoom de 1 vatio. Modos de alumbrado: encendido-apagado. Incluye 3 pilas AAA. Color negro con adorno en rojo. *La linterna.*



INDICADORES ADHESIVOS DE SEGURIDAD

Q-CONNECT®

D



CÓD.	REF.	COLOR			
37696	KF04383	●● AMARILLO - NEGRO	1	6	2,76€
159784	KF10397	●● ROJO - BLANCO	1	6	5,62€

CINTA ADHESIVA DE SEÑALIZACIÓN

Ideal para señalizar y determinar áreas especiales o de peligro. Medidas: 20 m x 48 mm. *La cinta.*

djois

E



CÓD.	COLOR			
165437	○● BLANCO-ROJO	-	1	13,35€

CINTA ADHESIVA DE SEÑALIZACIÓN

Cinta adhesiva de seguridad para marcaje y señalización del suelo. Medidas: 50 mm x 33 m. *La cinta.*

tesa

F



CÓD.			
150094	-	1	10,72€

CINTA ADHESIVA DE SEÑALIZACIÓN TEMPORAL

Tira adhesiva de polipropileno, ideal para indicar o delimitar zonas. Color amarillo - negro. Medidas: 66 m x 50 mm. *La cinta.*

djois

G



CÓD.	COLOR			
165433	● AMARILLO	-	1	13,35€
165435	○ BLANCO	-	1	13,35€
165432	● ROJO	-	1	13,35€

CINTA ADHESIVA DE SEÑALIZACIÓN

Cinta adhesiva para marcaje y señalización del suelo. Medidas: 50 mm x 33 m. *La cinta.*



INDICADORES DE SEGURIDAD

Q-CONNECT®

A



CÓD.	REF.	📦	📦	📦
159785	KF11151	1	3	15,07€

CINTA DE SEÑALIZACIÓN

Cinta de polipropileno sin adhesivo perfecta para delimitar o indicar zonas de peligro. Medidas: 300 m x 75 mm. **La cinta.**

tesa

B



CÓD.	📦	📦	📦
72130	-	1	9,36€

CINTA DE SEÑALIZACIÓN

Cinta de polipropileno sin adhesivo ideal para indicar y delimitar obstáculos y zonas peligrosas. Esta cinta, con rayas rojas, es resistente a rayos UV. Medidas: 100 m x 80 mm. **La cinta.**

CARROS DE SERVICIO

Q-CONNECT®

C



CÓD.	REF.	📦	📦	📦
75176	KF16749	-	1	184,51€

CARRO DE SERVICIO

Carro multifuncional. 3 estantes de polipropileno. 4 ruedas y asas para mejor desplazamiento. Peso máximo soportado por bandeja: 35 kg. Peso máximo total soportado: 105 kg. Medidas: 97 x 83 x 42 cm. **El carro.**

Q-CONNECT®

D



CÓD.	REF.	📦	📦	📦
75177	KF16750	-	1	286,67€

CARRO DE SERVICIO

Carro multifuncional. 3 estantes de plástico. 4 ruedas y asas para mejor desplazamiento. Peso máximo soportado por bandeja: 35 kg. Peso máximo total soportado: 105 kg. Medidas: 94 x 111,5 x 52,4 cm. **El carro.**

PERCHAS

ROZENBAL

E



CÓD.	📦	📦	📦
155664	-	1	5,62€

PERCHAS

Fabricadas en madera natural barnizada con barra. Idóneas para camisas, chaquetas, pantalones, ropa con tirantes, etc. Medidas: 450 x 230 x 35 mm. **El pack de 3 unidades.**



UNIDAD MÍNIMA DE VENTA



PERMITE APERTURA DE ENVASE



MEDIDAS: ANCHO X ALTO X PROFUNDIDAD

SERIE: "CONFORT EN LA OFICINA".

ELECTRODOMÉSTICOS PENSADOS PARA MEJORAR EL BIENESTAR EN SU LUGAR DE TRABAJO.

INFORMACIÓN

El tiempo de trabajo

El 41% del tiempo que estamos despiertos lo pasamos en nuestro lugar de trabajo. Aumentar el confort en el puesto de trabajo implica una mejora en la productividad y en la motivación de los trabajadores.

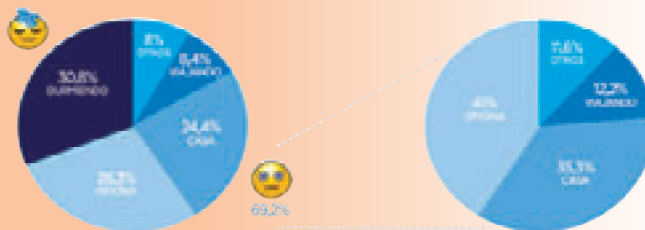

JOCCA
HOME & LIFE

A



Cód. **162734** - 1 36,28€

VENTILADOR DE PIE

Ventilador de pie con 3 velocidades. Rejilla protectora. Cabezal reclinable. Regulable en altura. Oscilación 90°. Posibilidad de fijar la dirección de caudal. Base en cruz para mayor estabilidad (60 x 60 cm). Diámetro: 40 cm. Medidas: 42 x 52 x 120 cm. **El ventilador.**

JOCCA
HOME & LIFE

B

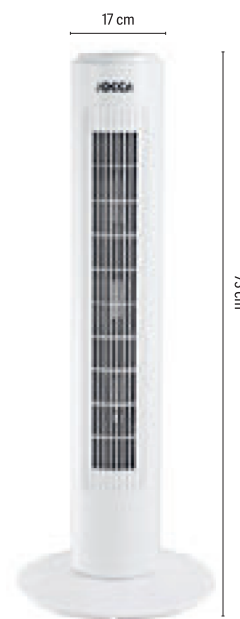

Cód. **162736** - 1 49,47€

VENTILADOR DE TORRE

Ventilador de torre con 3 velocidades. Sistema de oscilación. Altura: 73 cm. 45w. Medidas: 17 x 73 x 17 cm. **El ventilador.**

JOCCA
HOME & LIFE

C

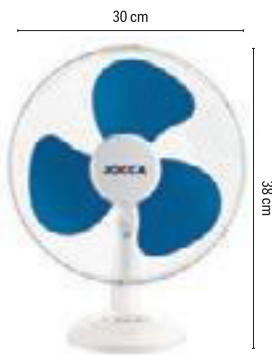

Cód. **162735** - 1 34,17€

VENTILADOR DE SOBREMESA

Ventilador de sobremesa con 3 velocidades. Sistema oscilación y cabezal basculante. Diámetro: 30 cm. Medidas: 17 x 38 x 30 cm. **El ventilador.**

JOCCA
HOME & LIFE

D



300 ml
Cód. **162740** - 1 42,71€

DIFUSOR DE AROMAS Y HUMIDIFICADOR

Difusor de aromas y humidificador. 7 modos de iluminación diferentes. Incluye USB. Capacidad 300 ml. Medidas: 170 x 170 x 170 mm. **El difusor.**

Rubson

E



CÓD.	ARTÍCULO			PRECIO
75488	DESHUMIFICADOR	-	1	23,40€
75489	PASTILLA RECARGA NEUTRA	-	1	9,65€
150106	PASTILLA RECARGA AROMA FRESCURA	-	1	10,61€
150107	PASTILLA RECARGA AROMA FLORES	-	1	10,61€



DESHUMIFICADOR

Deshumificador recargable indicado para evitar el exceso de humedad, condensación y moho dentro de casa. El dispositivo aerodinámico permite la circulación del aire en 360° con una tableta recargable de 450 g que absorbe el exceso de humedad y neutraliza los malos olores. Cuenta con sistema antivuelco para evitar que el agua del interior se derrame por accidente. También dispone de una bandeja de carga para cambiar la tableta fácilmente, una cánula para vaciarlo y un indicador de nivel para indicar que la pastilla se ha acabado. Muy fácil y cómodo de usar gracias a su bandeja de carga y su boquilla de vaciado. Efectividad durante 3 meses para estancias de hasta 55 m². Medidas: 189 x 241 x 118 mm. **El deshumificador.**

ELECTRODOMÉSTICOS DE OFICINA

SERIE: "ALMUERZO EN LA OFICINA". ELECTRODOMÉSTICOS PARA PODER COMER EN LA OFICINA.



A



cód.
155927 - 1 52,59€

TOSTADORA

Tostadora eléctrica horizontal con parrilla en acero inoxidable que permite tostar todo tipo de pan. Interruptor de encendido y luz. Tostador horizontal con regulación de temperatura hasta 360°C y con 6 niveles de potencia. Bandeja recogemigas extraíble. Potencia: 600W. Tamaño parrilla: 250 x 200 mm. Medidas: 360 x 65 x 210 mm. Peso: 1 kg. **La tostadora.**



B



1,5
LITROS

cód.
155926 - 1 38,21€

HERVIDOR DE AGUA AUTOMÁTICO

Permite calentar el agua de manera rápida y eficiente. Apagado automático, se desactiva cuando alcanza el nivel de temperatura deseada. Color blanco con luz LED en el botón de encendido/apagado. Incorpora filtro extraíble y lavable antical. Capacidad de 1,5 l. Medidas: 200 x 210 x 150 mm. **El hervidor.**

JOCCA
HOME & LIFE

C



4
LITROS

cód.
169456 - 1 77,65€

NEVERA PORTÁTIL

Nevera portátil que enfría y calienta sus bebidas en pocos minutos. Es muy útil para llevarla de viaje, camping, caravana, etc. Además y gracias a sus conexiones permiten su fácil utilización. Mantiene los alimentos o bebidas en frío o en calor. Puede enfriar hasta a -20°C o calienta hasta 65°C. Con bandeja extraíble para la separación interior. Capacidad: 4 l. Medidas: 440 x 605 x 320 mm. **La nevera.**

SERIE: "LIMPIEZA". ELECTRODOMÉSTICOS PARA LIMPIAR EL LUGAR DE TRABAJO

Q-CONNECT®

D

70
LITROS

cód. REF.
72480 KF16541 - 1 819,42€

ASPIRADORA INDUSTRIAL

Aspiradora industrial para limpieza en seco y con agua. Totalmente higiénico, ideal para alérgicos. Con plataforma con ruedas incorporadas para un transporte más cómodo y fácil. Capacidad 70 litros. Potencia: 2000W. Medidas: 60 x 102,5 x 54 cm. Peso: 9,5 kg. **La aspiradora.**



UNIDAD MÍNIMA DE VENTA



PERMITE APERTURA DE ENVASE



MEDIDAS: ANCHO X ALTO X PROFUNDIDAD



ELECTRODOMÉSTICOS DE OFICINA

Fellowes

A



ESPACIOS PEQUEÑOS
20 m²

FILTRO
HEPA

cód.
159628 - 1 238,32€

PURIFICADOR DE AIRE DX5 ESPACIOS PEQUEÑOS

Sistema de purificación en 4 etapas, que captura el 99.97% de partículas e impurezas minúsculas de tan sólo 0,3 micrones, incluyendo las esporas de moho, el polen, ácaros de polvo, microbios, alérgenos transportados por el aire y el humo del tabaco. Filtra el aire de una estancia de 12 m² hasta 3 veces en 1 hora con efectividad óptima. Filtra el aire de una estancia de 20 m², 1 vez en 1 hora con efectividad baja. Medidas: 692 x 184 x 216 mm. Peso: 4,51 kg.

El purificador de aire.



orium

B



cód.
161821 - 1 118,77€

MEDIDOR DE AIRE

Fabricado en ABS, blanco, display de valores de CO₂, humedad, temperatura y tiempo. Pantalla LCD con emoticonos que muestran cuando los valores de CO₂ son buenos o demasiado altos. Una correcta ventilación reduce el riesgo de infección por virus corona u otros virus y bacterias que pueden propagarse a través de aerosoles. Fuente de alimentación: adaptador de CA o 2 pilas AA (no incluidas). Medidas: 80 x 80 x 25 mm. Peso: 100 g. **El medidor de aire.**

PROTECCIÓN RESPIRATORIA

C

HIGIÉNICA

cód.
120722 - 50 0,17€

MASCARILLA DESECHABLE TIPO II

Mascarilla higiénica azul desechable de 3 capas no reutilizable. Acabado termosellado, con elásticos de fijación y pinza adaptable en nariz para un firme ajuste. No uso médico. Proporciona una buena permeabilidad al aire. Aretes altamente elásticos. 3 capas. Exterior 1: Non-Woven (polipropileno). Capa media: Meltblown (90% polipropileno, 10% viscosa). Exterior 2: Non-Woven (polipropileno). Medidas: 180 x 100 mm. **La caja de 50 mascarillas.**



EJEMPLOS DE NIVELES DE RUIDO

De 10 a 30 dB

El nivel de ruido es bajo. Es el que utilizamos por ejemplo en una conversación tranquila en una biblioteca.

De 30 dB a 50 dB

El nivel de ruido sigue siendo bajo. Es el que soportamos en una conversación normal, cuando escuchamos las cañerías de una casa o la nevera (si está en buen estado).

De 55 a 75 dB

Es un nivel de ruido considerable. Por ejemplo, un aspirador genera 65 dB. Una calle con mucho tráfico alcanza los 75 dB. El despertador o la televisión a un volumen elevado, pueden llegar a los 75 dB, igual que una lavadora, el teléfono móvil o una batidora.

De 75 dB a 100 dB

Es un nivel alto de ruido, la sensación es molesta. Por ejemplo, en un atasco hay 90 dB de ruido. También el que suele emitir una sirena de policía.

De 100 dB a 120 dB

Es un nivel muy alto. Dentro de una discoteca estamos a unos 110 dB, las taladradoras generan 120 dB, igual que el claxon de los vehículos o un concierto de rock.

A partir de 120 dB

El oído humano entra en el umbral del dolor y hay riesgo de sordera. Es por ejemplo, el ruido del despegue de un avión a menos de 25 metros, o el de un petardo que estalla cerca.

La Directiva Europea del Ruido 2003/10/EC (en España, R. Dv. 286/2006), establece que el nivel inicial de acción es 80 dB, nivel al que el empresario debe tomar varias acciones, entre ellas ofrecer al trabajador equipos de protección auditiva.

ELEGIR EL APARATO DE PROTECCIÓN AUDITIVA APROPIADO

- Evaluar el ruido en el puesto de trabajo: intensidad (dB) y frecuencia (Hz). A partir de 80 dB se recomienda uso de protectores auditivos. A partir de 85 dB su uso es obligatorio.
- Calcular la atenuación necesaria para volver a un nivel ambiental aceptable (<80 dB)
- Determinar el tiempo de exposición.

El buen protector es el que deja pasar los ruidos de las voces (intensidad baja) y que lleva los ruidos elevados a una escala más razonable (entre 75 y 80 dB).

NORMAS

EN352: exigencias de seguridad y ensayos.

EN352-1: orejeras.

EN352-2: tapones.

EN352-3: orejas montadas en cascos de protección para la obra.

EN458: Recomienda la selección, la utilización, el mantenimiento y las instrucciones de uso.

SNR (Standard Noise Reduction) es el índice de atenuación media del ruido. Indica en número de decibelios (**XX dB**) la reducción del ruido que ofrece el protector.

La lesión del oído no depende únicamente del nivel de ruido en la zona, sino también del tiempo de exposición. Tan solo cinco minutos sin utilizar la protección durante una jornada de ocho horas pueden ser la causa de una pérdida auditiva irreversible.

DELTAPLUS  DIRECTIVA EPI ENHANCER

A **REDUCCIÓN 32 dB**



cód.   **75705** - 1 5,57€

PROTECTORES AUDITIVOS

Fabricado en espuma de poliuretano de uso único. Color amarillo. Ofrece una gran protección en todas las frecuencias. No contiene PVC. Antialérgico. Forma ergonómica que se adapta a todos los tipos de conducto auditivo. Liso, las impurezas no se adhieren. Nivel de ruido: 32 dB. **Presentados en blister con 10 pares.**

3M

B **REDUCCIÓN 37 dB**



cód.   **76141** - 1 101,43€

PROTECTORES AUDITIVOS DE ESPUMA DESECHABLES

Tapones desechables hipoalergénicos con cordón. Fabricados con espuma de poliuretano. Suaves, fácilmente ajustables y de gran comodidad. Aptos para ambientes ruidosos. Color naranja. Cumple normativa: EN-352-2. Nivel de ruido: 37 dB. **La caja con 100 pares.**

DELTAPLUS  DIRECTIVA EPI ENHANCER

C **REDUCCIÓN 37 dB**



cód.   **153686** - 1 126,17€

PROTECTORES AUDITIVOS DE ESPUMA DESECHABLES

Tapones auditivos de espuma de poliuretano, con cordón de plástico. De uso único. Ø 12 mm. Bolsa de plástico individual de 2 tapones. Color rojo. **La caja de 200 pares.**

faru **D**

REDUCCIÓN 27 dB



cód.   **160156** - 1 6,52€

PROTECTOR AUDITIVO

Protector auditivo básico, composición de cazoleta regulable en altura. Libre de partes metálicas. Ligero y resistente. Color rojo. **El protector.**

DELTAPLUS 

E **REDUCCIÓN 33 dB**



cód.   **75718** - 1 33,09€

CASCO ANTIRRUIDO - SNR 33 DB

Casco antirruido con coquillas ABS. Almohadillas de las orejeras rellenas con espuma sintética. Doble arqueo de plástico (POM), ajustable en altura, con refuerzo flexible y aireado, para un mejor confort. Nivel de ruido: SNR 30 DB. Cumple normativa: EN-352-1. Color gris/negro. Peso 278 g. **El casco.**



UNIDAD MÍNIMA DE VENTA



PERMITE APERTURA DE ENVASE



MEDIDAS: ANCHO X ALTO X PROFUNDIDAD



A

cód.  
75909 - 1 12,25€

CASCO DE PROTECCIÓN

Casco de obra de polietileno de alta densidad (HDPE) tratamiento ultravioleta. Con gorro interior de 8 puntos de fijación. Sudadera esponja. Único por apriete guía. Ajustable desde los 53 a los 63 centímetros de circunferencia de la cabeza. Color blanco. Material: polietileno. Cumple normativa EN397. **El casco.**



PROTECCIÓN OCULAR

PREVENCIÓN DE RIESGOS OCULARES

INFORMACIÓN GENERAL

Los ojos deben protegerse frente a toda una serie de peligros, incluidos los impactos de partículas que se mueven a gran velocidad y metal fundido o sólidos calientes. Y la penetración de polvo, gases y productos químicos.

Cualquiera de ellos puede provocar graves daños (a menudo irreversibles) en la vista. Es por ello que su administración debe entregarle una protección ocular si existe la posibilidad de que se encuentre con alguno de estos riesgos mientras desempeña su trabajo.

TIPOS BÁSICOS DE PROTECTORES OCULARES



Gafas de seguridad con cristales de vidrio o acetato reforzados.



Gafas de montura integral con cristales de acetato o policarbonato.



Pantallas faciales que se ajustan al casco de seguridad estándar.



Todos los protectores oculares deben cumplir con las normas nacionales o europeas. Los cristales pueden tener distintos grados, en función del nivel de protección necesario:



Contra productos químicos, polvo o gas.



Contra impactos de partículas volátiles.



Protección mixta.



NORMATIVAS

Los protectores oculares deben pasar rigurosas pruebas para cumplir con los requisitos de la norma europea EN166.

Las gafas de seguridad pueden ofrecer una buena protección contra partículas volátiles, pero no necesariamente ofrecerán la protección necesaria contra productos químicos, polvo o gas.

Las gafas de montura integral deben estar marcadas con el grado oportuno de la norma EN166 para que aporten la protección adecuada.

EPI DE CATEGORÍA 2

Los protectores oculares, con lentes planas o graduadas, son EPI de categoría 2. Deben ser examinados y homologados por un laboratorio europeo certificado. Este examen permite mostrar el rendimiento del equipo en base a los criterios de la norma. Los símbolos correspondientes al nivel de rendimiento obtenido se marcan en la montura y en las lentes.

EN 166

especificaciones generales (gafas, gafas panorámicas, viseras y gafas graduadas)

EN 169

filtros para soldadura

EN 170

filtros ultravioleta

EN 172

filtros solares en campo industrial

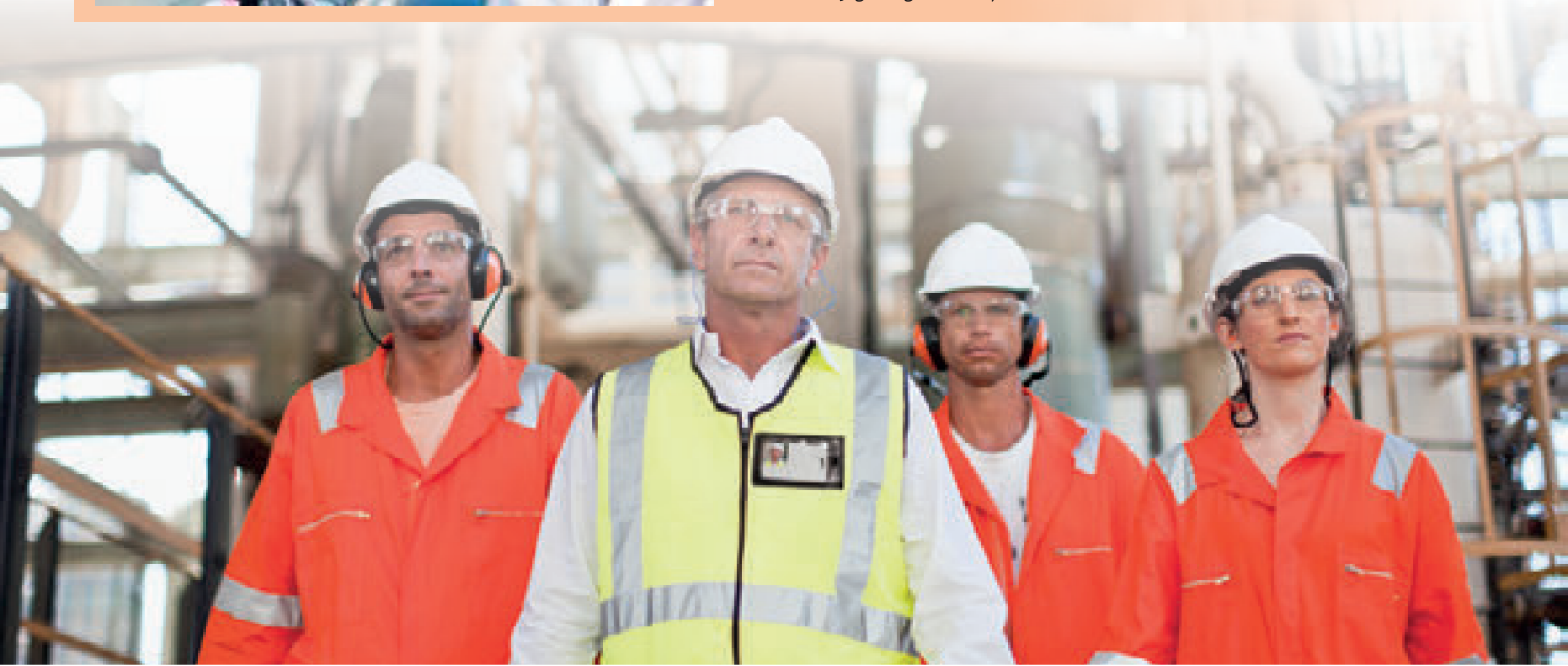

PROTECCIÓN OCULAR



A



CÓD. CRISTAL
75732 INCOLORO - 1 5,47€

GAFAS DE PROTECCIÓN POLICARBONATO

Gafas de policarbonato, monobloque. Patillas de nylon ajustables e inclinables. Protecciones laterales. Apts para uso en industria ligera. Se ajustan a la normativa EN170. Resistente a golpes. Versión ocular UV400. Antirrayaduras. Peso: 32 g. **Las gafas.**



B

CÓD. CRISTAL
155646 INCOLORO - 1 20,92€



GAFAS DE PROTECCIÓN POLICARBONATO

Gafas de policarbonato monobloque. Puente nasal de policarbonato integrado. Patillas de nylon abatibles. Protecciones laterales. Antivaho, antirrayaduras y con protección UV400. Peso: 36 g. **Las gafas.**

faru

C



CÓD.
76119 - 1 2,75€

GAFAS DE PROTECCIÓN POLICARBONATO

Diseñadas para proteger la entrada al ojo de partículas a alta velocidad (impacto de baja energía). Se ajustan a la norma EN166. Poder refractivo de las lentes Clase 1. Ajuste universal. Son ideales para su uso por visitantes o para visitas del personal a zonas peligrosas para los ojos. No están indicadas para utilizarse con herramientas de cartuchos explosivos. No son para el uso en trabajos de soldaduras ni delante de altos hornos. Se pueden llevar sobre las propias gafas graduadas del usuario. Peso: 40 g. **La caja de 10 unidades.**



D

CÓD.
75814 - 1 4,92€



GAFAS DE PROTECCIÓN PANORÁMICAS

Gafas panorámicas de policarbonato incoloro. Montura flexible de PVC. Ventilación directa. Cinta elástica tejida. Talla ajustable. Color gris. Norma EN166. Peso: 60 g. **Las gafas.**

GUANTES DE PROTECCIÓN



AGRICULTURA, JARDINERÍA Y ESPACIOS VERDES



SALAS BLANCAS, HIGIENE, SALUD, LIMPIEZA



INDUSTRIA PESADA



REFORMAS Y ALBAÑILERÍA



CONSTRUCCIÓN Y OBRAS PÚBLICAS



INDUSTRIA LIGERA



LOGÍSTICA

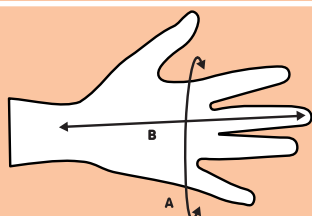

TALLAS DE GUANTES SEGÚN LA NORMA EN420

	6/XS	7/S	8/M	9/	10/XL	11/XXL
LONGITUD DEL GUANTE (MM)	220	230	240	250	260	270
A. CONTORNO DE LA MANO (mm)	152	178	203	229	254	279
B. LONGITUD DE LA MANO (mm)	160	171	182	192	204	215



E



CÓD. TALLA
75850 6/XS - 1 1,89€
75851 7/S - 1 1,89€
75852 8/M - 1 1,89€
75853 9/L - 1 1,89€
75854 10/XL - 1 1,89€



GUANTE POLIÉSTER / PALMA PU

Fabricado en poliéster 100%, sin costuras. Impregnación poliuretano en palma y dedos. Antideslizante. Galga 13. Puño elástico. Lavable y secado rápido. Ligereza y flexibilidad. Destreza aumentada. Color gris. **El par de guantes.**



F



CÓD. TALLA
75855 7/S - 1 2,78€
75856 8/M - 1 2,78€
75857 9/L - 1 2,78€
75858 10/XL - 1 2,78€



GUANTE TEJIDO POLIÉSTER / PALMA DE NITRILO

Guante de tejido de punto 100% poliéster. Sin costuras. Impregnación de nitrilo en la palma y las puntas de los dedos (dorso fresco). Puño elástico. Muy buena resistencia a la abrasión, a los aceites y a las grasas. Color negro/gris. **El par de guantes.**



UNIDAD MÍNIMA DE VENTA



PERMITE APERTURA DE ENVASE



MEDIDAS: ANCHO X ALTO X PROFUNDIDAD



A



CÓD.	TALLA	📦	📦	
167248	7/S	-	1	3,99€
167249	8/M	-	1	3,99€
167250	9/L	-	1	3,99€
167251	10/XL	-	1	3,99€

GUANTE DE POLIÉSTER LÁTEX

Guantes 100% poliéster de alta calidad. Impregnación de espuma de látex en palma y punta de los dedos. Galga 13. Impregnación: látex natural. **El par de guantes.**



CE DIRECTIVA EPI ENHANCED

B



CÓD.	TALLA	📦	📦	
75819	7/S	-	1	3,41€
75820	8/M	-	1	3,41€
75821	9/L	-	1	3,41€
75822	10/XL	-	1	3,41€
75823	11/XXL	-	1	3,41€



GUANTE NITRILLO FLOCADO ALGODÓN

Fabricado en 100% Nitrilo (NBR) flocado de algodón 100%. Longitud: 33 cm. Espesor: 0,40 mm. Color verde. Reemplaza ventajosamente a los guantes de látex equivalentes y además evita los riesgos de alergias. Protección de los antebrazos. Estructura relieve sobre palma y dedo: antideslizante. **El par de guantes.**



CE DIRECTIVA EPI ENHANCED

C



CÓD.	📦	📦	
75707	-	1	5,53€

GUANTE DOCKER SERRAJE CON REFUERZO

Guantes tipo americano, pulgar plano, protector arterial. Piel acabada en índice. Serraje reforzado en la palma, pulgar e índice. Costura en la parte superior del pulgar y en la base de los dedos sobrepuestas reforzadas por un ribete. Palma con relleno de muletón. Elástico de ajuste en el dorso y banda de refuerzo de piel. Protegeuñas. Manguito de seguridad en tela reforzada, ribeteada al bias. Color azul/gris. Resistente a la abrasión, al desgarro y a la perforación. Buena duración. Excelente destreza. Para uso general. Talla 10 (XL). **El par de guantes.**



CE DIRECTIVA EPI ENHANCED

D



CÓD.	TALLA	📦	📦	
75713	7/S	-	1	8,68€
75714	8/M	-	1	8,68€
75715	9/L	-	1	8,68€
75716	10/XL	-	1	8,68€
75717	11/XXL	-	1	8,68€



GUANTE FLOR DE BOVINO

Guante piel todo flor vacuno, tipo americano, pulgar plano, elástico de ajuste en el dorso, ribeteado al bias en la muñeca. Espesor de 0,9 mm a 1,10 mm. Flexibilidad y confort. Alta destreza. Todo en piel vacuno. Guantes de protección mecánica reforzada para uso general. **El par de guantes.**

GUANTES DESECHABLES



E



N

CÓD.	TALLA	📦	📦	
171475	S	-	1	1,88€
171476	M	-	1	1,88€
171477	L	-	1	1,88€

GUANTE DE LÁTEX MULTISUPERFICIES

Guante de látex satinado, con relieve antideslizante en las palmas para un mejor agarre. Sin polvo. **El par de guantes.**

F



CÓD.	TALLA	📦	📦	
160173	M	-	1	7,29€
160174	L	-	1	7,29€

GUANTE DESECHABLE DE NITRILLO

Guante 100% de nitrilo sensitive en color azul, totalmente carente de polvo lubricante. Texturizado en las yemas de los dedos, el puño con ribete asegura una fácil colocación y previene que se enrolle. Ambidiestro. **La caja de 100 guantes.**



SIGNIFICADO DE LOS SÍMBOLOS



A Calzado antiestático



SRC Calzado antideslizante



Puntera metálica resistente a impactos (>200 julios)



E Absorción de energía en la zona del talón



P Plantilla metálica resistente a perforaciones



W Calzado resistente al agua



FO Resistente a hidrocarburos y aceites



Calzado transpirable



A



S1P

CÓD.	TALLA			
79765	36	-	1	67,53€
79766	37	-	1	67,53€
79767	38	-	1	67,53€
79768	39	-	1	67,53€
79769	40	-	1	67,53€
79770	41	-	1	67,53€
79771	42	-	1	67,53€
79772	43	-	1	67,53€
79773	44	-	1	67,53€
79774	45	-	1	67,53€

ZAPATOS DE SEGURIDAD DEPORTIVOS

Caña: poliéster y algodón. Plantilla interior: amovible preformada. Poliéster sobre EVA. Suela: inyectada, PU mono-densidad. Color azul marino. **El par de zapatos.**



B



S1P

CÓD.	TALLA			
75902	41	-	1	156,80€
75903	42	-	1	156,80€
75904	43	-	1	156,80€
75905	44	-	1	156,80€

ZAPATOS DE SEGURIDAD DEPORTIVOS

Calzado bajo gama X-RUN. Caña: piel serraje nobuck y nylon estilo mesh 3D. Forro: poliámidas absorbente. Plantilla interior amovible en poliámidas sobre EVA con forma adaptada al pie. Puntera y suela de composite. Transpirable. Color gris-naranja. **El par de zapatos.**



C



S1P

CÓD.	TALLA			
150068	39	-	1	142,11€
150069	40	-	1	142,11€
150070	41	-	1	142,11€
150071	42	-	1	142,11€
150072	43	-	1	142,11€
150073	44	-	1	142,11€
150074	45	-	1	142,11€
150075	46	-	1	142,11€
150076	47	-	1	142,11€

ZAPATOS DE SEGURIDAD DEPORTIVOS

Caña: PU inyectada sobre malla. Forro: poliéster. Plantilla interior: amovible preformada. Poliéster sobre EVA. Suela: sellada - Phylon. Suela de uso: caucho nitrilo. Calzado no magnético. Color: negro y rojo. **El par de zapatos.**



D



S1P

CÓD.	TALLA			
167261	41	-	1	128,57€
167262	42	-	1	128,57€
167263	43	-	1	128,57€
167264	44	-	1	128,57€
167265	45	-	1	128,57€
167266	46	-	1	128,57€

ZAPATOS DE SEGURIDAD BOSTON

Calzado de poliéster tejido con refuerzo frontal de TPU. Forro: poliéster. Plantilla interior: amovible preformada. Poliéster sobre EVA. Suela: sellada. Phylon. Suela de uso: caucho nitrilo. Calzado no magnético. Con bandas reflectantes para más visibilidad y seguridad. **El par de zapatos.**



UNIDAD MÍNIMA DE VENTA



PERMITE APERTURA DE ENVASE



MEDIDAS: ANCHO X ALTO X PROFUNDIDAD



A



CÓD.	TALLA		
155655	37	- 1	73,23€
155656	38	- 1	73,23€
155657	39	- 1	73,23€
155658	40	- 1	73,23€
155659	41	- 1	73,23€
155660	42	- 1	73,23€
155661	43	- 1	73,23€
155662	44	- 1	73,23€
155663	45	- 1	73,23€

ZAPATOS DE SEGURIDAD PIEL

Caña : Piel serraje afelpado y poliéster estilo «mesh» (malla aireada). Forro : Poliéster. Plantilla interior : Amovible preformada - Poliéster sobre EVA. Suela : Inyectada - PU bi-densidad. Calzado no magnético. Color negro. **El par de zapatos.**

TEXTIL

A	B	C
Contorno de pecho	Estatura	Contorno de cintura

Tabla de correspondencia de tallas

HOMBRE	XS	S	M	L	XL	XXL	3XL
MUJER	S	M	L	XL	XXL	-	-

HOMBRE		B	XS	S	M	L	XL	XXL	3XL
CHAQUETA / CAZADORA / CHALECO / BUZO		EU	156/164	156/164	164/172	172/180	180/188	180/188	188/196
Contorno de pecho (A)		cm	78/86	86/94	94/102	102/110	110/118	118/129	129/141
PANTALÓN		EU	32/34	34/36	38/40	42/44	46/48	50/52	54/56
Contorno de cintura (C)		cm	58/66	66/74	74/82	82/90	90/98	98/106	106/117
CAMISETA (A)		cm	76/79	80/88	89/97	98/106	107/115	116/124	125/133

MUJER		B	156/164	164/172	172/180	180/188	188/196
CHAQUETA / BATA / CHALECO		EU	36/38	38/40	42/44	46/48	50/52
Contorno de pecho (A)		cm	82/86	86/94	94/102	102/113	113/125
PANTALÓN		EU	/	38/40	42/44	46/48	50/52
Contorno de cintura (C)		cm	/	70/78	78/86	86/97	97/102

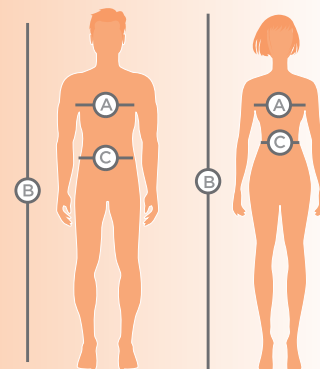

B



AZUL - NARANJA

CÓD.	TALLA		
75789	XS (32/34)	- 1	36,81€
75787	S (34/36)	- 1	36,81€
75788	M (38/40)	- 1	36,81€
75786	L (42/44)	- 1	36,81€
75790	XL (46/48)	- 1	36,81€
75791	XXL (50/52)	- 1	36,81€
75785	3XL (54/56)	- 1	36,81€



GRIS - VERDE

CÓD.	TALLA		
75803	XS (32/34)	- 1	36,81€
75801	S (34/36)	- 1	36,81€
75802	M (38/40)	- 1	36,81€
75800	L (42/44)	- 1	36,81€
75804	XL (46/48)	- 1	36,81€
75805	XXL (50/52)	- 1	36,81€
75799	3XL (54/56)	- 1	36,81€



C



AZUL MARINO - NARANJA

CÓD.	TALLA		
120756	S	- 1	53,90€
120757	M	- 1	53,90€
120758	L	- 1	53,90€
120759	XL	- 1	53,90€
120760	XXL	- 1	53,90€



GRIS - ROJO

CÓD.	TALLA		
167242	S	- 1	60,66€
167243	M	- 1	60,66€
167244	L	- 1	60,66€
167245	XL	- 1	60,66€
167246	XXL	- 1	60,66€

PANTALÓN DE TRABAJO

Pantalón. Cintura elástica en los laterales. 5 bolsillos, incluye un bolsillo para flexómetro. Tejido 65% poliéster 35% algodón 235 g/m². **El pantalón.**

PANTALÓN DE TRABAJO

Pantalón. Corte ajustado. Cintura elástica en los laterales. Rodillas preformadas. 7 bolsillos, incluye 1 bolsillo para metro. Tejido: 63% poliéster, 34% algodón, 3% elastano 260 g/m². **El pantalón.**





A



AZUL - NEGRO - NARANJA

CÓD.	TALLA		
75775	S (34/36)	- 1	33,39€
75776	M (38/40)	- 1	33,39€
75777	XL (46/48)	- 1	33,39€
75778	XXL (50/52)	- 1	33,39€
75773	3XL (54/56)	- 1	33,39€



GRIS-NEGRO

CÓD.	TALLA		
75781	S (34/36)	- 1	33,39€
75782	M (38/40)	- 1	33,39€
75780	L (42/44)	- 1	33,39€
75783	XL (46/48)	- 1	33,39€
75784	XXL (50/52)	- 1	33,39€
75779	3XL (54/56)	- 1	33,39€

BERMUDA DE TRABAJO

Bermuda de trabajo Panostyle®. Tejido 65% poliéster y 35% algodón de 235 g/m². Cintura ajustada por elástico. 5 bolsillos. **La bermuda.**



B



AZUL MARINO

CÓD.	TALLA		
75828	S	- 1	35,59€
75829	M	- 1	35,59€
75827	L	- 1	35,59€
75830	XL	- 1	35,59€
75831	XXL	- 1	35,59€
75826	3XL	- 1	35,59€



GRIS

CÓD.	TALLA		
75840	S	- 1	35,59€
75842	XL	- 1	35,59€
75843	XXL	- 1	35,59€

CHALECO MULTIBOLSILLOS

Chaleco multibolsillos. Cierre por cremallera antifrío. Cintura elástica en lados. 9 bolsillos, incluidos 2 bolsillos interiores: 1 bolsillo cerrado con velcro y 1 bolsillo para teléfono. Tela 65% poliéster/35% algodón acolchado. Forro Tafetán de poliéster. Guata de fibras de poliéster recicladas. **El chaleco.**



C



AZUL MARINO

CÓD.	TALLA		
75877	XL	- 1	47,62€
75878	XXL	- 1	47,62€
75873	3XL	- 1	47,62€



NEGRO

CÓD.	TALLA		
75881	S	- 1	47,62€
75882	M	- 1	47,62€
75883	XL	- 1	47,62€
75884	XXL	- 1	47,62€
75879	3XL	- 1	47,62€

CHAQUETA POLAR

Chaqueta fabricada en lana polar poliéster de 280 g/m². Cierre con cremallera. Puños elásticos. 2 bolsillos. **La chaqueta.**



D



NARANJA/AZUL MARINO

CÓD.	TALLA		
75692	M	- 1	14,52€
75691	L	- 1	14,52€
75693	XL	- 1	14,52€
75694	XXL	- 1	14,52€
75690	3XL	- 1	14,52€

VERDE/GRIS

CÓD.	TALLA		
75702	M	- 1	14,52€
75701	L	- 1	14,52€
75703	XL	- 1	14,52€
75704	XXL	- 1	14,52€
75700	3XL	- 1	14,52€

CAMISETA 100% POLIÉSTER

Camiseta bicolor manga corta. Cuello redondo. 100% poliéster - 180 g/m². **La camiseta.**



E



AZUL / AZUL OSCURO

CÓD.	TALLA		
150077	S	- 1	25,59€
150079	L	- 1	25,59€
150080	XL	- 1	25,59€
150081	XXL	- 1	25,59€
150082	3XL	- 1	25,59€

NARANJA / GRIS

CÓD.	TALLA		
150083	S	- 1	25,59€
150084	M	- 1	25,59€
150085	L	- 1	25,59€
150086	XL	- 1	25,59€
150087	XXL	- 1	25,59€
150088	3XL	- 1	25,59€

CAMISETA 100% ALGODÓN

Camiseta bicolor manga corta. Cuello redondo. 100% algodón - 180 g/m². **La camiseta.**



UNIDAD MÍNIMA DE VENTA



PERMITE APERTURA DE ENVASE



MEDIDAS: ANCHO X ALTO X PROFUNDIDAD



A



AZUL MARINO

CÓD.	TALLA		
154363	M	-	1 51,11€
154362	L	-	1 51,11€
154364	XL	-	1 51,11€
154365	XXL	-	1 51,11€



VERDE

CÓD.	TALLA		
154367	M	-	1 51,11€
154366	L	-	1 51,11€
154368	XL	-	1 51,11€
154369	XXL	-	1 51,11€

CONJUNTO DE LLUVIA

Conjunto de lluvia fabricado en poliéster impregnado de PVC. Formado por chaqueta y pantalón. Con costuras termoselladas. La chaqueta tiene capucha fija, cierre por cremallera antifrío, mangas raglán, puños ajustables con corchetes y 2 bolsillos. El pantalón tiene cintura elástica, bajo de piernas ajustado con corchetes y 2 pasamanos. **El conjunto.**

BOTIQUINES

Q-CONNECT®

B



CÓD.	REF.		
156683	KF17348	-	1 65,92€

BOTIQUÍN

Armario fabricado en acero. Con 4 compartimentos interiores para mantener las medicinas y los utensilios de primeros auxilios organizados. Ideal para el hogar o la oficina. Con cierre metálico. No incluye ningún tipo de material de primeros auxilios. Incluye tornillos para fijar a la pared. Color blanco y rojo. Medidas: 330 x 360 x 120 mm. **El botiquín.**

C



CÓD.	PACK		
76252	BOTIQUÍN LLENO	-	1 124,04€
76253	REPUESTO	-	1 43,56€

BOTIQUÍN PRIMEROS AUXILIOS

Armario fabricado con material plástico de alto impacto. Provisto de separadores interiores y bandeja en la puerta. Con cerradura y llave. Incluye el material previsto para los primeros auxilios. Medidas: 340 x 460 x 150 mm. Contenido del botiquín y del repuesto: 5 paquetes de gasas, 15 rollos de vendas: 5 de 10 cm de ancho, 5 de 7 cm y 5 de 5 cm x 5 metros de longitud; 1 goma para extracciones, 1 paquete de algodón, 1 tijeras, 1 par de guantes, 1 pinzas, 1 rollo de esparadrapo, 2 paquetes de tiritas, 1 bote de alcohol, 1 bote de agua oxigenada y 1 bote de povidona yodada. **El botiquín.**

D

CÓD.			
76254	-	1	47,00€

MALETÍN PRIMEROS AUXILIOS

Maletín fabricado en polipropileno copolímero para mayor elasticidad y resistencia. La tapa encaja en todo su perímetro sobre un zócalo alrededor del cuerpo, con dos ejes circulares giratorios en la puerta posterior, que permite la apertura total. Incluye el material previsto para los primeros auxilios: agua oxigenada, alcohol, algodón, esparadrapo, guantes, pinzas, gasas, tijeras, tiritas y vendas. Medidas: 270 x 230 x 70 mm. **El botiquín.**





3M

A



cód.
75635 - 1 3,48€

TIRAS PROTECTORAS

Tiras protectoras Nexcare universal. Tiras protectoras para heridas, cortes etc. Son de plástico impermeable. Hipoalérgicas. **La caja con 20 unidades surtidas.**

B



cód.
168412 - 1 0,68€

TIRAS PROTECTORAS

Tiras adhesivas hipoalérgicas. Flexibles gracias a la suave espuma con efecto acolchado. 3 tamaños surtidos. **La caja de 30 unidades surtidas.**

C

250 ml

cód.
153575 - 1 2,31€

ALCOHOL 96°

Líquido incoloro, volátil, de olor agradable y característico. Miscible con la mayor parte de los disolventes orgánicos; miscible con agua. **El bote de 250 ml.**



AUSONIA

D



N

cód.
169396 - 1 3,82€

COMPRESAS

Compresas ultrafinas que incorporan una capa superior seca para mayor confort, un núcleo de gel reforzado que absorbe el líquido en segundos y un sistema no olor que neutraliza los olores. Están diseñadas para una protección de hasta 8 horas. **El paquete contiene 12 compresas.**

TAMPAX

E



N

cód.
169397 - 1 7,74€

TAMPONES

Tampones con suave aplicador. Proporcionan máxima protección, la cual aporta seguridad y tranquilidad a quien los lleva. El paquete contiene 16 unidades e incluye pestaña de fácil apertura y agarre antideslizante. **El paquete.**

PROTECCIÓN ANTICAÍDAS

Q-CONNECT

F



N

cód. REF.
169716 KF03687 - 1 4,53€

CINTA ANTIDESLIZANTE

La cinta antideslizante es un recurso esencial para prevenir accidentes y proporcionar seguridad en una amplia gama de entornos, desde el hogar hasta lugares de trabajo y áreas recreativas. Su capacidad para mejorar la tracción la convierte en una herramienta valiosa para reducir el riesgo de caídas y lesiones en escaleras, seguridad en pasillos y rampas; seguridad en el lugar de trabajo. Medidas: 50 mm x 5 m. **La cinta.**

tesa

G



cód. MEDIDAS
160534 25 mm x 15 m - 1 56,46€

CINTA ANTIDESLIZANTE

Evita accidentes y posee adhesión fuerte y duradera. Asimismo, protege de los rayos UV y es muy resistente al agua, las temperaturas extremas y a los productos de limpieza. Puede cortar la tira o rasgarla con la mano para que coincida con una situación específica. **La cinta.**

3M

H



cód. MEDIDAS
49762 50 mm x 18 m - 1 133,06€

CINTA ANTIDESLIZANTE

Fabricada sobre un soporte de vinilo adhesivo para adherir a la superficie deslizante. Abrasivo, evita resbalar. Color negro. Certificación ISO9002. **La cinta.**



UNIDAD MÍNIMA DE VENTA



PERMITE APERTURA DE ENVASE



MEDIDAS: ANCHO X ALTO X PROFUNDIDAD

Protegemos a las personas en el trabajo, de la cabeza a los pies



IRAYA SMOKE
166703

BOSTON S1P SRC
167259, 167260, 167261
167262, 167263, 167264
167265, 167266, 167267

ZIRCON 1
75909

M2PA3STR
155642, 155643
155644, 155645



enjoy safety



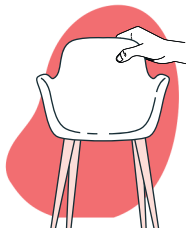

MOBILIARIO



ICONOGRAFÍA

GENERALES



Peso máximo soportado.



Tela ignífuga.



- Ruedas premium de nylon.
- Recubrimiento de poliuretano para protección del suelo.
- Deslizamiento suave y silencioso.
- Diámetro de 60 mm Ø.
- Aptas para todas las superficies.
- Alta resistencia al peso.



NOVEDAD



CALIDAD PRECIO



PRODUCTO TOP



PRODUCTO ECO



SILLAS

TIPOS DE MECANISMO



GIRATORIO:
Asiento giratorio 360°.



MECANISMO SINCRONIZADO:
El respaldo y el asiento se adaptan de forma sincronizada pero en distinto ángulo, a los movimientos de la persona sentada.



MECANISMO ASINCRONIZADO:
El respaldo y el asiento se adaptan de forma independiente a los movimientos de la persona sentada. Permite una mejor adaptación al cuerpo.



CONTACTO PERMANENTE:
El respaldo se ajusta a las diferentes posturas de la espalda. Sistema de bloqueo en el ángulo deseado.



BASCULANTE EJE CENTRADO:
El asiento y el respaldo se mueven siempre a la vez, manteniendo ambos siempre el mismo ángulo.

TIPOS DE AJUSTES



Respaldo regulable en altura.



Asiento regulable en altura.



Asiento y respaldo regulable en altura.

MESAS EXECUTIVE

SUPERFICIE DE MESA: melamínico sobre aglomerado de 25 mm de grosor con cantos de PVC de 1 mm.

Acabados en haya, gris y blanco. Superficies de cantos rectos.

ESTRUCTURA: con sistema de regulación independiente (50 mm) fabricada en tubo de acero de 60 x 60 x 1,5 mm. Sistema de anclaje en fundición de aluminio.

Travesaños de acero de 40 x 30 mm para una máxima comodidad.



ALUMINIO-HAYA



ALUMINIO-GRIS



ALUMINIO-BLANCO



ALUMINIO HAYA

CÓD.	CÓD.	CÓD.	REF.	MEDIDAS	MODELO
ALUMINIO	ALUMINIO	ALUMINIO		ANCHO x FONDO x ALTO	
HAYA	GRIS	BLANCO			
73014	73015	162999	2000AD	120 x 60 x 72 cm	A
73017	73018	163000	2001AD	140 x 80 x 72 cm	B
73020	73021	163001	2002AD	160 x 80 x 72 cm	B
73023	73024	163002	2003AD	180 x 80 x 72 cm	B
73026	73027	163003	2005AD	200 x 100 x 72 cm	C
78577	78578	78580	2051AD	160 x 120 x 72 cm	E
78581	78582	78226	2052AD	180 x 120 x 72 cm	E
78227	78228	78230	2053AD	160 x 120 x 72 cm	F
78231	78232	78234	2054AD	180 x 120 x 72 cm	F



NO RETORNABLE



NO ENTREGA EN PLANTA



SERVICIO DE MONTAJE

 BAJO PEDIDO
7 DIAS

*Para montaje consultar con su comercial.

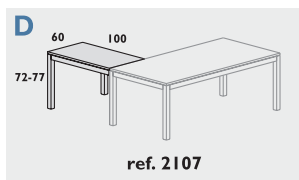
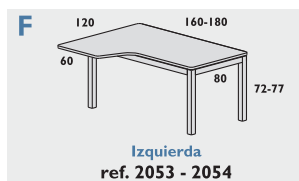
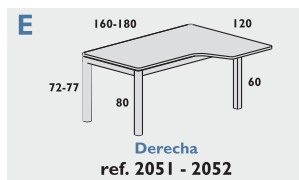
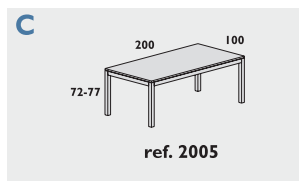
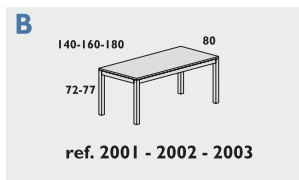
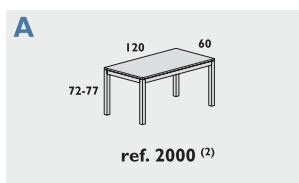
ALA PARA MESAS EXECUTIVE

No compatible con las mesas de las medidas: 120 x 60 cm.



ALUMINIO HAYA

CÓD.	REF.	COLOR	COLOR	MEDIDAS	MODELO
73060	2107AD	ALUMINIO	HAYA	100 x 60 x 72 cm	D
73061	2107AD	ALUMINIO	GRIS	100 x 60 x 72 cm	D
169580	2107AD	ALUMINIO	BLANCO	100 x 60 x 72 cm	D



NO RETORNABLE



NO ENTREGA EN PLANTA



SERVICIO DE MONTAJE

 BAJO PEDIDO
7 DIAS

*Para montaje consultar con su comercial.

MESAS METAL

SUPERFICIE DE MESA: melamínico sobre aglomerado de 25 mm de grosor, con canto de PVC. Acabados en haya, gris, wengué y blanco. Superficies con cantos rectos.

ESTRUCTURA: realizada en plancha de acero plegada y estampada con acabados pintado en epoxy gris. Con sistema de electrificación interna. Su sistema telescópico permite una regulación de altura de 100 mm.



ALUMINIO-HAYA

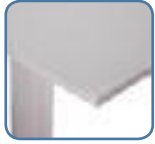

ALUMINIO-GRIS



ALUMINIO-BLANCO



ALUMINIO HAYA

CÓD.	CÓD.	CÓD.	REF.	MEDIDAS	MODELO
ALUMINIO	ALUMINIO	ALUMINIO		ANCHO X FONDO X ALTO	
HAYA	GRIS	BLANCO			
73032	73036	73044	2000AC	120 x 60 x 72 cm	A
73033	73037	73045	2001AC	140 x 80 x 72 cm	B
73034	73038	73046	2002AC	160 x 80 x 72 cm	B
73035	73039	73047	2003AC	180 x 80 x 72 cm	B
78235	78236	78238	2051AC	160 x 120 x 72 cm	D
78239	78240	78242	2052AC	180 x 120 x 72 cm	D
78243	78244	78246	2053AC	160 x 120 x 72 cm	E
78247	78248	78250	2054AC	180 x 120 x 72 cm	E



NO RETORNABLE



NO ENTREGA EN PLANTA



SERVICIO DE MONTAJE



BAJO PEDIDO 7 DÍAS

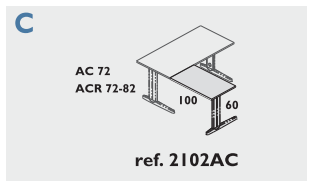
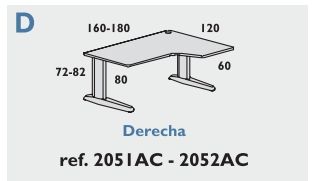
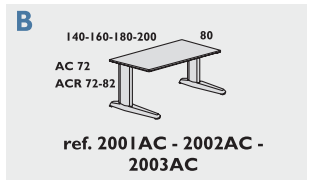
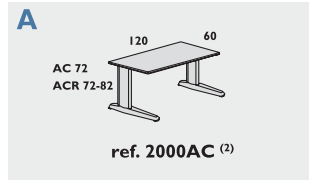

*Para montaje consultar con su comercial.

ALA PARA MESAS METAL

No compatible con las mesas de las medidas: 120 x 60 cm.



ALUMINIO BLANCO

CÓD.	REF.	COLOR	COLOR	MEDIDAS	MODELO
73048	2102AC	ALUMINIO	HAYA	100 x 60 x 72 cm	C
73049	2102AC	ALUMINIO	GRIS	100 x 60 x 72 cm	C
73051	2102AC	ALUMINIO	BLANCO	100 x 60 x 72 cm	C



NO RETORNABLE



NO ENTREGA EN PLANTA



SERVICIO DE MONTAJE



BAJO PEDIDO 7 DÍAS

*Para montaje consultar con su comercial.

MESAS WORK
SUPERFICIE DE MESA: melamínico sobre aglomerado de 25 mm de grosor con cantos de PVC de 1 mm. Superficies con cantos rectos.

ESTRUCTURA: melamínica con sistema de regulación independiente (20 mm), melamínico sobre aglomerado de 25 mm de grosor con cantos de PVC de 1 mm de grosor. Estructura con cantos redondeados.

HAYA-HAYA



ALUMINIO-GRIS



ALUMINIO-BLANCO



BLANCO-BLANCO



CÓD.	CÓD.	CÓD.	CÓD.	REF.	MEDIDAS	MODELO
HAYA	ALUMINIO	ALUMINIO	BLANCO		ANCHO X FONDO X ALTO	
HAYA	GRIS	BLANCO	BLANCO			
36408	163004	78204	63248	2000	120 x 60 x 72 cm	A
36409	163005	78205	63249	2001	140 x 80 x 72 cm	B
36410	155469	78206	63250	2002	160 x 80 x 72 cm	B
36411	163007	78207	63251	2003	180 x 80 x 72 cm	B
36412	163008	78208	63252	2004	200 x 80 x 72 cm	B
78210	78211	78213	63255	2051	160 x 120 x 72 cm	D
78214	78215	78217	63256	2052	180 x 120 x 72 cm	D
78218	78219	78221	63257	2053	160 x 120 x 72 cm	E
78222	78223	78225	63258	2054	180 x 120 x 72 cm	E



NO RETORNABLE



NO ENTREGA EN PLANTA



SERVICIO DE MONTAJE

 BAJO PEDIDO
7 DÍAS

*Para montaje consultar con su comercial.

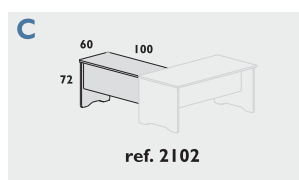
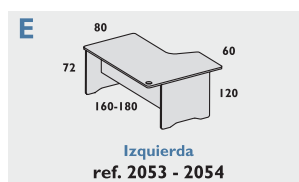
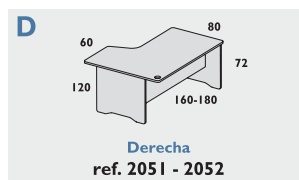
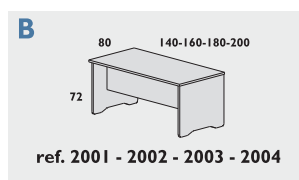
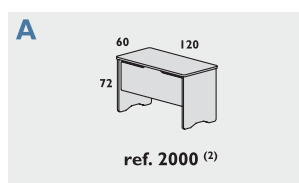
ALA PARA MESAS WORK

No compatible con las mesas de las medidas: 120 x 60 cm.



BLANCO-BLANCO

CÓD.	REF.	COLOR	COLOR	MEDIDAS	MODELO
36413	2102	ALUMINIO	HAYA	100 x 60 x 72 cm	C
169581	2102	ALUMINIO	GRIS	100 x 60 x 72 cm	C
78209	2102	ALUMINIO	BLANCO	100 x 60 x 72 cm	C
63253	2102	BLANCO	BLANCO	100 x 60 x 72 cm	C



NO RETORNABLE



NO ENTREGA EN PLANTA



SERVICIO DE MONTAJE

 BAJO PEDIDO
7 DÍAS

*Para montaje consultar con su comercial.

MEETING MESA

Mesa de reunión con estructura de melamina o acero de generosas dimensiones ideal para reunirse con varios integrantes en una sola mesa. Compuesta de pies realizados en melamina de 25 mm de grosor con regulación independiente de 2 cm, o cilíndricos en formato columna realizado en plancha metálica pintada epoxy, color según modelo. Tablero de melamina de 25 mm de grosor, color según modelo, con canto de 1 mm de grosor del mismo color. Disponible en color haya, gris o blanco, color según modelo.



CÓD.	CÓD.	CÓD.	CÓD.	CÓD.	CÓD.	CÓD.	REF	MEDIDAS	MODELO
HAYA	ALUMINIO	ALUMINIO	ALUMINIO	BLANCO	BLANCO	BLANCO		ANCHO X FONDO X ALTO	
HAYA	HAYA	GRIS	BLANCO	HAYA	GRIS	BLANCO			
150704	150705	150706	150707	163009	163010	150708	3005	100 x 100 x 72 cm	A
-	44211	150710	150711	150713	150714	150715	3005AT		B
150716	150717	150718	150719	163011	163012	150720	3006	120 x 120 x 72 cm	C
-	44214	150722	150723	150725	150726	150727	3006AT		D
150728	150729	150730	150731	150732	150733	150734	3003	220 x 100 x 72 cm	E
-	44208	44209	150736	150737	150738	150739	3003AT		F

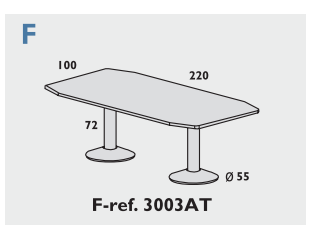
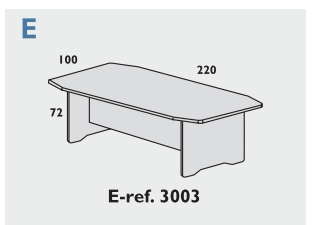
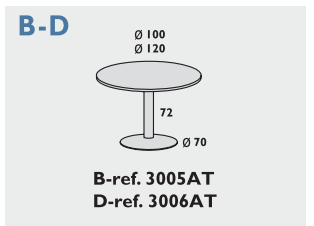
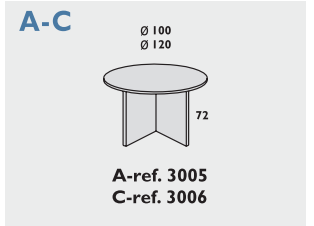

*Para montaje consultar con su comercial.

MESAS Y CARROS MULTIFUNCIÓN

roca

A

BAJO PEDIDO
15 DÍAS

cód.
169541 - 1 390,30€

CARRO MULTIFUNCCIONAL

Carro multifuncional realizado en melamina de 19 mm y en acero pintado. Apto para servicios de almacenamiento, catering o audiovisuales. Sus paneles laterales aumentan la privacidad deseada. Ruedas de altas prestaciones. Fácil montaje. Medidas: 86 x 45 x 45 cm. Peso: 14 kg. **El carro.**



roca

B

BAJO PEDIDO
15 DÍAS

cód.	MEDIDAS			PRECIO
1 169543	47x 67,5 x 48,5 cm	-	1	315,61€
2 35008	72 x 57,5 x 59 cm	-	1	375,08€

MESA AUXILIAR

Mesa auxiliar para fotocopiadora y accesorios de gran formato. Tableros con aristas redondeadas para evitar golpes. Puerta metálica cubierta con pintura de color aluminio mate. Fácil montaje. Todo el conjunto está fabricado en melamina de 19 mm de espesor. Capacidad para documentos con formato Din A4 y Din A3. Color gris. Ruedas con sistema de bloqueo de diseño innovador, de alta resistencia. Medidas: 72 x 58 x 58 cm. **La mesa.**



roca

C

BAJO PEDIDO
15 DÍAS

cód.
169544 - 1 493,89€

MESA AUXILIAR EN TORRE PARA ORDENADOR

Mesa de ordenador móvil de estructura metálica. Todas las bandejas son desplazables mediante sistema de guiado fijo metálico. La disposición de los topes permiten configurar las baldas según necesidad. Medidas: 68 x 126 x 49 cm. **La mesa.**



roca

D

cód.
169625 - 1 220,62€

MESA AUXILIAR PARA ORDENADOR

Mesa de ordenador móvil con sistema de bloqueo en las ruedas delanteras. Estructura metálica, con bandeja de teclado extraíble mediante guías y topes metálicos. Fácil montaje. Medidas: 80 x 79 x 50 cm. **La mesa.**



MESAS DE DIBUJO

roca

E

BAJO PEDIDO
15 DÍAS

cód.
169540 - 1 384,27€

MESA DE DIBUJO SEMIPROFESIONAL

Mesa de dibujo semiprofesional. Estructura metálica plegable apta para trabajar con tableros y tecnógrafos medianos. La regulación del tablero se ejecuta mediante pomos de presión. Incorpora nivelador. Fácil montaje. Incluye tablero de medida 90 x 75 cm. **La mesa.**



MESAS MULTIMEDIA

nobo

F

Ruedas giratorias y dos de ellas con freno

cód.
43845 - 1 A/C

MESA PARA VIDEOPROYECTOR

Cuerpo de acero plateado. Regulable en altura de 80 a 120 cm. La plataforma gira y se regula en inclinación. Peso máximo soportado: 10 kg. Equipada con 4 ruedas en estrella, 2 de ellas con freno. Medidas de la plataforma: 38 x 43 cm. **La mesa.**



MESAS REGULABLES Y ABATIBLES

roca

A



● ALUMINIO/HAYA

BAJO PEDIDO
15 DÍAS

● ALUMINIO/GRIS



○ ALUMINIO/BLANCO



● ALUMINIO/ROBLE



CÓD.	COLOR	MEDIDAS	📦	📦
165592	● ALUMINIO/HAYA	120 x 60 cm	-	1 A/C
165593	● ALUMINIO/GRIS		-	1 A/C
167811	○ ALUMINIO/BLANCO		-	1 A/C
167812	● ALUMINIO/ROBLE	140 x 80 cm	-	1 A/C
165594	● ALUMINIO/HAYA		-	1 A/C
165595	● ALUMINIO/GRIS		-	1 A/C
167815	○ ALUMINIO/BLANCO	160 x 80 cm	-	1 A/C
167816	● ALUMINIO/ROBLE		-	1 A/C
165596	● ALUMINIO/HAYA		-	1 A/C
165597	● ALUMINIO/GRIS	180 x 80 cm	-	1 A/C
167819	○ ALUMINIO/BLANCO		-	1 A/C
167820	● ALUMINIO/ROBLE		-	1 A/C
165598	● ALUMINIO/HAYA		-	1 A/C
165599	● ALUMINIO/GRIS		-	1 A/C
167823	○ ALUMINIO/BLANCO		-	1 A/C
167824	● ALUMINIO/ROBLE		-	1 A/C

MESA ABATIBLE

Mesa que permite abatir la superficie para facilitar un apilamiento más cómodo y funcional mediante un sencillo sistema de fácil manejo para conseguir en cada momento el uso más adecuado. Movilidad y flexibilidad perfectas que se unen para conseguir una adaptación total. Estructura en plancha de acero plegada y estampada con acabado pintado epoxy color gris. Sistema de rotación metálico con sistema de muelle para una fácil activación mediante 2 asas de polímero técnico. Viga transversal de acero. Faldón metálico con sistema de plegado opcional (no incluido). El tablero es de melamina de 25 mm de grosor y canteado en PVC. **La mesa.**

roca

B



CÓD.	MEDIDAS	PARA MESA	📦	📦
165601	80 x 20 cm	120 cm	-	1 A/C
165602	100 x 20 cm	140 cm	-	1 A/C
165603	120 x 20 cm	160 cm	-	1 A/C
165604	140 x 20 cm	180 cm	-	1 A/C

FALDÓN PARA MESA ABATIBLE

Faldón fabricado en plancha de acero plegada y estampada con acabado pintado en epoxy color gris. El faldón queda plegado cuando el tablero de la mesa se sitúa en posición vertical. **El faldón.**

roca

C



- Memoria para 3 posiciones.
- Sistema anticollisión.
- Aviso programable para cambio de posición.

BAJO PEDIDO
15 DÍAS

REGULABLE

CÓD.	COLOR	ANCHO	📦	📦
159969	○ BLANCO	160 cm	-	1 A/C
159968	● GRIS		-	1 A/C
159967	● HAYA		-	1 A/C
159970	● ROBLE	180 cm	-	1 A/C
159973	○ BLANCO		-	1 A/C
159972	● GRIS		-	1 A/C
159971	● HAYA		-	1 A/C
159974	● ROBLE		-	1 A/C

Mín. 69 cm
Máx. 129 cm



MESA CON REGULACIÓN ELÉCTRICA E-TABLE

Mesa con sistema de regulación eléctrica en altura para cubrir las necesidades de trabajo más exigentes. Superficie de mesa con melamina de 25 mm de grosor con canto de PVC. Acabados del tablero disponibles en haya, gris, blanco y roble. Estructura realizada en tubo y chapa de acero acabado en epoxy RAL 9010, con columna a tres niveles regulable en altura (mínimo 620 mm - máximo 1260 mm) mediante dispositivo de regulación eléctrico, para conseguir la altura deseada y trabajar de una forma fácil y rápida. Incluye niveladores de regulación en altura de hasta 2 cm. **La mesa.**

A/C: PRECIOS A CONSULTAR



UNIDAD MÍNIMA DE VENTA



PERMITE APERTURA DE ENVASE



MEDIDAS: ANCHO X ALTO X PROFUNDIDAD

roca

A

BAJO PEDIDO

REGULABLE



CÓD.	MEDIDAS			
170856	160 x 163 cm	-	1	1.589,64€
170857	180 x 163 cm	-	1	1.653,45€

MESA DOBLE CON REGULACIÓN ELÉCTRICA

Mesa doble con sistema de regulación eléctrica en altura, permitiendo ir cambiando la posición de la mesa para trabajar sentado o de pie. Es la solución perfecta para una correcta salud postural. El ir combinando ambas posiciones durante la jornada laboral, no solo es beneficioso para la salud, sino que potencia la productividad y creatividad. Sistema motorizado según la norma EN62233 2008. Color blanco/haya. **La mesa.**

LEITZ

B



REGULABLE

CÓD.			
172020	-	1	587,70€

MESA CON REGULACIÓN ELÉCTRICA

Mesa compacta y elegante que sirve como escritorio de pie eléctrico para espacios reducidos. Regulación eléctrica de la altura de 65 a 130 cm para adaptarse a todas las tallas y necesidades. Motor suave con <25db, protección contra sobrecalentamiento y función anticolidión. Escritorio de 80 x 60 x 2,5 cm. Peso máximo soportado: 80 kilos. Panel de control fácil de usar con bloqueo para niños, puertos USB-C de 5 V y USB A y una pantalla para visualizar la altura. Incluye una bandeja de cables que se puede fijar debajo del escritorio para sujetar una toma de corriente y 4 clips transparentes autoadhesivos para reducir los enredos de cables. Certificación TÜV y GS PPP 51962A estándar con enchufe de alimentación UE. Medidas: 80 x 65 x 60 cm. **La mesa.**



LEITZ

C



REGULABLE

REGULACIÓN MANUAL

CÓD.			
172021	-	1	466,61€

MESA CON REGULACIÓN MANUAL

Escritorio de pie compacto y elegante para espacios reducidos. Ajuste de altura asistido fácil de usar de 75 a 114 cm para adaptarse a todos los tamaños y necesidades. Tablero de 80 x 60 x 2,5 cm con una carga máxima de 20 kg para mantener un ordenador portátil con soporte, teclado, ratón y reposamuñecas. 4 ruedas giratorias de 360° con bloqueo aptas para todo tipo de suelos (baldosa, laminado, madera, moqueta). Con certificado FSC, TÜV y GS según la norma PPP 51962A. Medidas: 80 x 75 x 60 cm. **La mesa.**



ICONOS SILLAS



- Ruedas prémium de nylon.
- Recubrimiento de poliuretano para protección del suelo.
- Deslizamiento suave y silencioso.

- Diámetro de 60 mm Ø.
- Apts para todas las superficies.
- Alta resistencia al peso.



Peso máximo soportado.



Tela ignífuga.

GUÍA PARA LA ELECCIÓN CORRECTA DE LA SILLA

TIPOS DE MECANISMO



GIRATORIO:
Asiento giratorio 360°.



MECANISMO SINCRONIZADO:
El respaldo y el asiento se adaptan de forma sincronizada pero en distinto ángulo, a los movimientos de la persona sentada.



MECANISMO ASINCRONIZADO:
El respaldo y el asiento se adaptan de forma independiente a los movimientos de la persona sentada. Permite una mejor adaptación al cuerpo.



CONTACTO PERMANENTE:
El respaldo se ajusta a las diferentes posturas de la espalda. Sistema de bloqueo en el ángulo deseado.



BASCULANTE EJE CENTRADO:
El asiento y el respaldo se mueven siempre a la vez, manteniendo ambos siempre el mismo ángulo.

TIPOS DE AJUSTES



Respaldo regulable en altura.



Asiento regulable en altura.



Asiento y respaldo regulable en altura.

SILLAS DE OFICINA CONFIDENTE

rocada

A



CÓD. 169595 - 1 104,24€

SILLA DE OFICINA CONFIDENTE

Silla confidente de 4 patas.
Respaldo de madera natural muy resistente.
Base: de metal tubular reforzado.
Altura de la silla: 81 cm.
Altura del asiento: 48 cm.
Ancho del asiento: 57 cm.
Profundidad del asiento: 41 cm.
Altura del respaldo: 40 cm.
Horas de uso: 5 horas.
Peso de la silla / peso máximo soportado: 6 kg / 100 kg.
La silla.



rocada

B



CÓD.	COLOR			
159965	● AZUL	-	1	76,01€
159963	● GRIS	-	1	76,01€
159966	● NEGRO	-	1	76,01€
159964	● ROJO	-	1	76,01€

SILLA DE OFICINA CONFIDENTE

Silla apilable.
Respaldo y asiento: polimérico técnico.
Base: estructura tubular metálica reforzada pintada en epoxy color negro.
Altura de la silla: 81 cm.
Altura del asiento: 48 cm.
Ancho del asiento: 57 cm.
Profundidad del asiento: 41 cm.
Altura del respaldo: 40 cm.
Horas de uso: 5 horas.
Peso de la silla / peso máximo soportado: 5,2 kg / 100 kg.
La silla.



UNIDAD MÍNIMA DE VENTA



PERMITE APERTURA DE ENVASE



MEDIDAS: ANCHO X ALTO X PROFUNDIDAD

Q-CONNECT®



A

EN 1335 1-3



CÓD.	REF.	COLOR			
32030	KF10880	● AZUL	-	1	121,88€
32031	KF10881	● NEGRO	-	1	121,88€
32006	KF10882	● ROJO	-	1	121,88€

SILLA DE OFICINA CONFIDENTE

Silla confidente apilable de cuatro patas.
 Respaldo y asiento: tapizado en malla de gran resistencia.
 Base: metálica y con cuatro patas con 4 tapones para evitar roces.
 Altura de la silla: 91 cm.
 Altura del asiento: 42 cm.
 Ancho del asiento: 46 cm.
 Profundidad del asiento: 44 cm.
 Altura del respaldo: 33 cm.
 Horas de uso: 4 / 5 horas.
 Peso de la silla / peso máximo soportado: 5,3 kg / 100 kg.

La silla.



rocada



B



CÓD.	COLOR			
92835	● AZUL	-	1	76,01€
169594	● BURDEOS	-	1	76,01€
169593	● GRIS	-	1	76,01€
150420	● NEGRO	-	1	76,01€

SILLA DE OFICINA CONFIDENTE

Silla apilable.
 Respaldo y asiento: espuma inyectada. Tapizados en tela de gran resistencia.
 Base: estructura tubular metálica en color negro de sección elíptica.
 Altura de la silla: 81 cm.
 Altura del asiento: 48 cm.
 Ancho del asiento: 57 cm.
 Profundidad del asiento: 41 cm.
 Altura del respaldo: 40 cm.
 Horas de uso: 5 horas.
 Peso de la silla / peso máximo soportado: 5,2 kg / 100 kg.

La silla.



cód. 150421 - 1 55,43€

Pala derecha de 34 x 20 cm. Sistema retráctil. Compatible con las sillas Rocado modelos 965, 974S y 975V15.



rocada



C

CÓD.	COLOR			
169582	● AZUL	-	1	117,26€
169583	● NEGRO	-	1	117,26€

SILLA DE OFICINA CONFIDENTE

Silla confidente de oficina.
 Asiento tapizado con tela ignífuga sobre interior de espuma inyectada.
 Respaldo realizado en malla.
 Estructura metálica reforzada pintada en epoxy color negro.
 Brazos de serie.
 Admite ruedas.
 Altura de la silla: 88,5 cm.
 Altura del respaldo: 43 cm.
 Altura del asiento: 45,5 cm.
 Ancho del asiento: 47,5 cm.
 Profundidad del asiento: 43 cm.
 Peso de la silla / peso máximo soportado: 15,5 kg / 125 kg.

La silla.





A



CÓD.	COLOR			
169584	AZUL	-	1	148,06€
169585	NEGRO	-	1	148,06€

SILLA DE OFICINA CONFIDENTE

Silla confidente de oficina.
 Asiento tapizado con tela ignífuga sobre interior de espuma inyectada.
 Respaldo realizado en malla.
 Estructura metálica reforzada pintada en epoxy color negro.
 Respaldo ergonómico para una mejor posición.
 Brazos de serie.
 Altura de la silla: 83 cm.
 Ancho: 66 cm.
 Profundidad: 53 cm.
 Horas de uso: 5 horas.
 Peso de la silla / peso soportado: 9 kg / 125 kg. **La silla.**



B



CÓD.			
169592	-	1	219,14€

SILLA DE OFICINA CONFIDENTE

Silla confidente elegante y minimalista.
 Asiento y respaldo: tapizados en símil piel sobre interior de espuma inyectada.
 Base: tubular metálica cromada de gran estabilidad.
 Brazos: metálicos cromados con superior acolchado de serie.
 Altura de la silla: 110 cm.
 Altura del respaldo: 65 cm.
 Altura del asiento: 45 cm.
 Ancho del asiento: 46 cm.
 Profundidad del asiento: 50 cm.
 Horas de uso: 8 horas.
 Peso de la silla / peso soportado: 13 kg / 125 kg. **La silla.**



SILLAS DE OFICINA

Q-CONNECT®

A



CÓD.	REF.	COLOR			
169146	KF04641	● AZUL	-	1	100,00€
169148	KF04643	● GRIS	-	1	100,00€
169145	KF04640	● NEGRO	-	1	100,00€
169147	KF04642	● ROJO	-	1	100,00€

SILLA DE OFICINA GIRATORIA CON RESPALDO MEDIO

Silla de oficina de diseño minimalista.
 Asiento y respaldo: espuma y malla transpirable.
 Base: metálica con acabado cromado.
 Pistón: de gas para regulación de altura.
 Altura de la silla: 92 - 102 cm.
 Altura del respaldo: 49 cm.
 Altura del asiento: 46 - 56 cm.
 Ancho del asiento: 48 cm.
 Profundidad del asiento: 50 cm.
 Brazos: fijos en polipropileno.
 Ruedas: prémium de 50R.
 Horas de uso: 8 horas.
 Peso de la silla / peso máximo soportado: 8,5 kg / 120 kg.
La silla.



EN 1335-1

EN 1335-2

Q-CONNECT®

B



CÓD.	REF.	COLOR			
169150	KF04645	● AZUL	-	1	91,78€
169149	KF04644	● NEGRO	-	1	91,78€

SILLA DE OFICINA GIRATORIA CON RESPALDO MEDIO

Silla de oficina.
 Asiento y respaldo: malla transpirable.
 Base: metálica con acabado color negro. 280 mm.
 Pistón: de gas para regulación de altura.
 Altura de la silla: 91 - 101 cm.
 Altura del respaldo: 48,5 cm.
 Altura del asiento: 46 - 56 cm.
 Ancho del asiento: 48 cm.
 Profundidad del asiento: 48 cm.
 Sin reposabrazos.
 Ruedas: prémium.
 Horas de uso: 8 horas.
 Peso de la silla / peso máximo soportado: 6,5 kg / 110 kg.
La silla.



EN 1335-1

EN 1335-2

Q-CONNECT®

C



CÓD.	REF.	COLOR	ESTRUCTURA		
169141	KF04636	● GRIS	○ BLANCO	-	1 130,92€
169140	KF04635	● NEGRO	○ BLANCO	-	1 130,92€
169139	KF04634	● NEGRO	● NEGRO	-	1 130,92€

SILLA DE OFICINA GIRATORIA CON RESPALDO MEDIO

Silla ergonómica de diseño de malla transpirable.
 Reposacabezas ajustable. Refuerzo lumbar.
 Asiento y respaldo: malla transpirable.
 Base de nylon resistente.
 Pistón: de gas para regulación de altura.
 Altura de la silla: 116 - 131 cm.
 Altura del respaldo: 72,5 - 78 cm.
 Altura del asiento: 45 - 55 cm.
 Ancho del asiento: 50 cm.
 Profundidad del asiento: 48,5 cm.
 Brazos ajustables.
 Ruedas: prémium.
 Horas de uso: 8 horas.
 Peso de la silla / peso máximo soportado: 10 kg / 120 kg.
La silla.



EN 1335-1

EN 1335-2



SILLAS DE OFICINA

Q-CONNECT®

A



EN 1335-1

EN 1335-2

CÓD.	REF.	COLOR			
169144	KF04639	● AZUL	-	1	182,24€
169143	KF04638	● GRIS	-	1	182,24€
169142	KF04637	● NEGRO	-	1	182,24€

SILLA DE OFICINA GIRATORIA CON RESPALDO MEDIO

Silla de oficina ergonómica giratoria 360°. Asiento y respaldo: malla transpirable. Base: metálica con acabado cromado. Pistón: de gas para regulación de altura. Altura de la silla: 106 - 116 cm. Altura del respaldo: 63 cm. Altura del asiento: 48 - 58 cm. Ancho del asiento: 53 cm. Profundidad del asiento: 53 cm. Brazos plegables. Ruedas: nylon. Horas de uso: 8 horas. Peso de la silla / peso máximo soportado: 13 kg / 120 kg.

La silla.



MOBILIARIO

Q-CONNECT®

B



EN 1335 1-3



CÓD.	REF.	COLOR			
156264	KF19010	-	-	1	152,71€

SILLA DE OFICINA GIRATORIA CON RESPALDO MEDIO

Silla ergonómica y giratoria 360°. Respaldo: malla de nylon que proporciona gran comodidad. Color negro. Asiento: tapizado en tejido de malla. Pistón: de gas para regulación de altura. Base: de nylon resistente. Altura de la silla: 90 + 10 cm. Altura del respaldo: 46 cm. Altura del asiento: 44-54 cm. Ancho del asiento: 47 cm. Profundidad del asiento: 57 cm. Brazos: fijos fabricados en plástico. Ruedas: nylon. 6 cm Ø. Horas de uso: 5 horas. Peso de la silla / peso máximo soportado: 8,75 kg / 136 kg.

La silla.



Q-CONNECT®

C



EN 1335 1-3



CÓD.	REF.	COLOR			
156268	KF19014	● AZUL	-	1	130,26€
156267	KF19013	● NEGRO	-	1	130,26€

SILLA DE OFICINA GIRATORIA CON RESPALDO MEDIO

Silla giratoria con mecanismo regulable en altura. Asiento y respaldo: tapizados en malla. Pistón: de gas para regulación de altura. Base: nylon resistente. Altura de la silla: 87 + 12 cm. Altura del respaldo: 46 cm. Altura del asiento: 44-56 cm. Ancho del asiento: 46 cm. Profundidad del asiento: 59 cm. Brazos: fijos en polipropileno negro. Ruedas: nylon. 6 cm Ø. Horas de uso: 5 horas. Peso de la silla / peso máximo soportado: 9 kg / 120 kg.

La silla.



UNIDAD MÍNIMA DE VENTA



PERMITE APERTURA DE ENVASE



MEDIDAS: ANCHO X ALTO X PROFUNDIDAD

rocada



A

CÓD.	COLOR	ESTRUCTURA			
1 169515	● AZUL	○ BLANCO	-	1	521,36€
2 169514	● NEGRO	○ BLANCO	-	1	521,36€
3 169517	● AZUL	● NEGRO	-	1	475,10€
4 169516	● NEGRO	● NEGRO	-	1	475,10€

BAJO PEDIDO
15 DÍAS

SILLA DE OFICINA GIRATORIA CON RESPALDO MEDIO

Silla de oficina profesional de alta calidad con carcasa trasera. Tapizada en tela ignífuga sobre interior de espuma inyectada. Asiento regulable en altura y profundidad. Respaldo regulable en altura. Base de polímero inyectado. Mecanismo sincro de inclinación con bloqueo del recorrido en varias posiciones. Pistón de gas para regulación de altura. Altura de la silla: 105-118 cm. Altura del respaldo: 57 cm. Altura del asiento: 46-58 cm. Ancho del asiento: 50 cm. Profundidad del asiento: 50 cm. Brazos regulables en altura 3D: 6 cm. Horas de uso: 8 horas. Peso de la silla / peso soportado: 20 kg / 125 kg.

La silla.

REPOSABRAZOS AJUSTABLE EN ALTURA



rocada



B

CÓD.	COLOR				
169508	● AZUL	-	1	279,47€	
169509	● NEGRO	-	1	279,47€	

BAJO PEDIDO
15 DÍAS

SILLA DE OFICINA GIRATORIA CON RESPALDO MEDIO

Silla de oficina profesional ergonómica. Asiento y respaldo tapizados en tela ignífuga sobre interior de espuma inyectada. Base: de polímero inyectado y robusto mecanismo sincro con sistema de balanceo autoajutable. Pistón: de gas para regulación de altura. Respaldo con sistema de adaptación permanente a los movimientos del usuario. Incorpora soporte lumbar ajustable. Brazos: polipropileno regulables 3D de serie. Altura de la silla: 107,5 + 9 cm. Altura del respaldo: 72 cm. Altura del asiento: 47-56 cm. Ancho del asiento: 50,5 cm. Profundidad del asiento: 44-49 cm. Ruedas: nylon, 6,5 cm Ø. Horas de uso: 8 horas. Peso de la silla / peso máximo soportado: 16,7 kg / 125 kg.

La silla.

REPOSABRAZOS AJUSTABLE EN ALTURA



rocada



C

CÓD.	COLOR	ESTRUCTURA			
1 169586	● AZUL	○ BLANCO	-	1	213,21€
2 169587	● NEGRO	○ BLANCO	-	1	213,21€
3 169589	● AZUL	● GRIS	-	1	213,21€
4 169588	● NEGRO	● GRIS	-	1	213,21€
5 165571	● AZUL	● NEGRO	-	1	186,82€
6 165572	● NEGRO	● NEGRO	-	1	186,82€

SILLA DE OFICINA CON RESPALDO MEDIO

Silla giratoria regulable en altura. Respaldo: de malla negra y asiento tapizado en tela ignífuga. Pistón: de gas para regulación de altura. Base: de nylon. Altura de la silla: 91 - 100 cm. Altura del respaldo: 50 cm. Altura del asiento: 43-52 cm. Ancho del asiento: 47 cm. Profundidad del asiento: 47 cm. Brazos: regulables en altura 8 cm. Ruedas: nylon 6 cm Ø. Horas de uso: 8 horas. Peso de la silla / peso soportado: 14 kg / 125 kg.

La silla.

REPOSABRAZOS AJUSTABLE EN ALTURA



SILLAS DE OFICINA

rocada



A

CÓD.	COLOR	1	256,39€
165573	● AZUL	- 1	256,39€
165574	● NEGRO	- 1	218,68€

SILLA DE OFICINA CON RESPALDO MEDIO

Silla giratoria regulable en altura.
 Respaldo alto regulable en altura y asiento tapizado sobre espuma inyectada.
 Pistón: de gas para regulación de altura.
 Base: de nylon.
 Altura de la silla: 99 + 112 cm.
 Altura del respaldo: 49 cm.
 Altura del asiento: 46-60 cm.
 Ancho del asiento: 46 cm.
 Profundidad del asiento: 44 cm.
 Brazos: regulables en altura 8 cm.
 Ruedas: nylon 6 cm Ø.
 Horas de uso: 8 horas.
 Peso de la silla / peso soportado: 14 kg / 125 kg.

La silla.



REPOSABRAZOS AJUSTABLE EN ALTURA

MOBILIARIO

rocada

B



REPOSABRAZOS AJUSTABLE EN ALTURA

CÓD.	COLOR	1	288,14€
169510	● AZUL	- 1	288,14€
169511	● NEGRO	- 1	288,14€



SILLA DE OFICINA CON RESPALDO MEDIO

Silla de oficina profesional ergonómica.
 Asiento tapizado en tela ignífuga sobre interior de espuma inyectada.
 Respaldo de malla transpirable con sistema de adaptación permanente a los movimientos del usuario.
 Base: de polímero inyectado y robusto mecanismo sincro con sistema de balanceo autoajutable.
 Pistón: de gas para regulación de altura.
 Incorpora soporte lumbar ajustable.
 Brazos polipropileno regulables 3D de serie.
 Altura de la silla: 107,5 + 9 cm.
 Altura del respaldo: 72 cm.
 Altura del asiento: 47-56 cm.
 Ancho del asiento: 50,5 cm.
 Profundidad del asiento: 44-49 cm.
 Ruedas: nylon. 6,5 cm Ø.
 Horas de uso: 8 horas.
 Peso de la silla / peso máximo soportado: 16,7 kg / 125 kg.

La silla.



rocada

C



CÓD.	COLOR	1	169,48€
77126	● AZUL	- 1	169,48€
77127	● BURDEOS	- 1	169,48€
169591	● GRIS	- 1	169,48€
169590	● NEGRO	- 1	169,48€

SILLA DE OFICINA GIRATORIA CON RESPALDO MEDIO

Silla giratoria regulable en altura.
 Asiento y respaldo: tapizados en tela de alta resistencia sobre espuma inyectada.
 Pistón: de gas para regulación de altura.
 Base: polipropileno negro con ruedas.
 Altura de la silla: 100-113 cm.
 Altura del respaldo: 49 cm.
 Altura del asiento: 47-60 cm.
 Ancho del asiento: 47 cm.
 Profundidad del asiento: 46 cm.
 Brazos: plástico.
 Ruedas: ruedas de nylon de 5 cm de Ø de rodadura interna con eje de acero.
 Horas de uso: 8 horas.
 Peso de la silla / peso máximo soportado: 11 kg / 125 kg.

La silla.



UNIDAD MÍNIMA DE VENTA



PERMITE APERTURA DE ENVASE



MEDIDAS: ANCHO X ALTO X PROFUNDIDAD

Q-CONNECT®

A



EN 1335 1-3



CÓD. REF. 156274 KF19020 - 1 240,00€

SILLA DE OFICINA GIRATORIA CON RESPALDO MEDIO

Silla giratoria 360° regulable en altura.
 Asiento y respaldo: tapizados en malla. Asiento negro y respaldo rojo.
 Pistón: de gas para regulación de altura.
 Base: metálica con acabado cromado.
 Altura de la silla: 92 + 8 cm.
 Altura del respaldo: 49 cm.
 Altura del asiento: 46-54 cm.
 Ancho del asiento: 48 cm.
 Profundidad del asiento: 58 cm.
 Brazos: fijos de polipropileno.
 Ruedas: nylon. 6 cm Ø.
 Horas de uso: 5 horas.
 Peso de la silla / peso máximo soportado: 11,30 kg / 130 kg. **La silla.**



Q-CONNECT®

B



EN 1335 1-3



CÓD. REF. 156269 KF19015 - 1 144,74€

SILLA DE OFICINA GIRATORIA CON RESPALDO MEDIO

Silla giratoria regulable en altura.
 Asiento y respaldo: tapizados en tela. Color negro.
 Pistón: de gas para regulación de altura.
 Base: de nylon resistente.
 Altura de la silla: 89,5 + 11 cm.
 Altura del respaldo: 44 cm.
 Altura del asiento: 44,5- 54 cm.
 Ancho del asiento: 46 cm.
 Profundidad del asiento: 55 cm.
 Brazos: fijos de plástico negro.
 Ruedas: nylon. 6 cm Ø.
 Horas de uso: 5 horas.
 Peso de la silla / peso máximo soportado: 10 kg / 136 kg. **La silla.**



Q-CONNECT®

C



CÓD. REF. 166701 KF10302 - 1 164,47€

SILLA DE OFICINA GIRATORIA CON RESPALDO MEDIO

Silla de oficina ergonómica giratoria 360°.
 Asiento y respaldo: cubierto de espuma y tejido símilpiel de color negro.
 Pistón: de gas para regulación de altura.
 Base: metálica con acabado cromado.
 Altura de la silla: 98 - 108 cm.
 Altura del respaldo: 53 cm.
 Altura del asiento: 44 - 53 cm.
 Ancho del asiento: 46 cm.
 Profundidad del asiento: 50 cm.
 Brazos: polipropileno, ajustables 2D.
 Ruedas: nylon 6 cm Ø.
 Horas de uso: 8 horas.
 Peso de la silla / peso máximo soportado: 12 kg / 200 kg. **La silla.**

REPOSABRAZOS AJUSTABLE EN ALTURA



SILLAS DE OFICINA

rocada



BAJO PEDIDO
15 DÍAS

A



CÓD.

169512 - 1 530,03€

SILLA DE OFICINA GIRATORIA CON RESPALDO ALTO

Silla de oficina prémium diseñada para uso 24/7.
 Reposacabezas ajustable para un mejor soporte del cuello.
 Respaldo de malla resistente. Asiento tapizado en tela ignífuga sobre interior de espuma inyectada con mecanismo sincro y sistema de regulación de la profundidad. Incorpora soporte lumbar ajustable.
 Base: de aluminio inyectado.
 Pistón: de gas para regulación de altura.
 Brazos: 4D con funda exterior blanda.
 Altura de la silla: 124,5 cm.
 Altura del respaldo: 68 cm.
 Altura del asiento: 47-57 cm.
 Ancho del asiento: 51 cm.
 Profundidad del asiento: 51 cm.
 Ruedas: nylon silenciosas de 5 cm Ø con cubierta exterior de poliuretano.
 Horas de uso: 8 horas.
 Peso de la silla / peso máximo soportado: 16,7 kg / 125 kg.

La silla.

MOBILIARIO

rocada

2 AÑOS GARANTÍA



BAJO PEDIDO
15 DÍAS

B

CÓD.	COLOR	ESTRUCTURA			
150418	● AZUL	● NEGRO	-	1	320,81€
159962	● NEGRO	○ BLANCO	-	1	360,76€
167805	● NEGRO	● NEGRO	-	1	273,63€

SILLA DE OFICINA GIRATORIA CON RESPALDO ALTO

Silla giratoria regulable en altura.
 Mecanismo sincronizado de inclinación.
 Asiento y respaldo: asiento tapizado en tela ignífuga sobre espuma inyectada.
 Respaldo: con apoyo lumbar ajustable en malla negra transpirable.
 Pistón: de gas para regulación de altura.
 Base: polímero técnico de gran resistencia y estabilidad.
 Altura de la silla: 116 + 9 cm.
 Altura del respaldo: 58 cm.
 Altura del asiento: 45-54 cm.
 Ancho del asiento: 47 cm.
 Profundidad del asiento: 47 cm.
 Brazos: polipropileno.
 Ruedas: nylon, 5 cm Ø.
 Horas de uso: 8 horas.
 Peso de la silla / peso máximo soportado: 17,5 kg / 125 kg.

La silla.



rocada



BAJO PEDIDO
15 DÍAS

C

CÓD.	COLOR			
169506	● AZUL	-	1	361,38€
169507	● NEGRO	-	1	361,38€

SILLA DE OFICINA GIRATORIA CON RESPALDO ALTO

Silla de oficina profesional.
 Asiento y respaldo tapizado en tela ignífuga con interior de espuma inyectada.
 Pistón: de gas para regulación de altura.
 Base: de aluminio con mecanismo sincro.
 Altura de la silla: 99 cm.
 Altura del respaldo: 60 cm.
 Altura del asiento: 43-53 cm.
 Ancho del asiento: 48 cm.
 Profundidad del asiento: 48 cm.
 Ruedas de 6,5 cm de Ø.
 Horas de uso: 8 horas.
 Peso de la silla / peso máximo soportado: 21 kg / 125 kg.

La silla.



UNIDAD MÍNIMA DE VENTA



PERMITE APERTURA DE ENVASE



MEDIDAS: ANCHO X ALTO X PROFUNDIDAD



A



CÓD.

63244 - 1 715,07€

EN 1335 1-3

SILLA DE OFICINA GIRATORIA CON RESPALDO ALTO

Silla giratoria regulable en altura. Fácil montaje.
 Asiento y respaldo: asiento tapizado en tela ignífuga sobre espuma inyectada con sistema de ajuste de profundidad.
 Soporte lumbar y respaldo regulable en altura.
 Pistón: de gas para regulación de altura.
 Base: aluminio inyectado con robusto mecanismo sincronizado y polímero técnico.
 Altura de la silla: 97 + 12 cm.
 Altura del respaldo: 58-64 cm.
 Altura del asiento: 47-57 cm.
 Ancho del asiento: 60 cm.
 Profundidad del asiento: 62 cm.
 Brazos: polipropileno.
 Ruedas: nylon 6 cm Ø.
 Horas de uso: 8 horas.
 Peso de la silla / peso máximo soportado: 13,90 kg / 125 kg.

La silla.



B



EN 1335 1-3

CÓD.	REF.	COLOR			
156276	KF19022	● AZUL	-	1	164,47€
156275	KF19021	● NEGRO	-	1	164,47€

SILLA DE OFICINA GIRATORIA CON RESPALDO ALTO

Silla giratoria 360° regulable en altura. Diseño de gran comodidad.
 Asiento y respaldo: asiento tapizado en tela y respaldo en malla con apoyo lumbar.
 Pistón: de gas para regulación de altura.
 Base: de nylon resistente.
 Altura de la silla: 91 + 7,5 cm.
 Altura del respaldo: 48,5 cm.
 Altura del asiento: 42,5-50 cm.
 Ancho del asiento: 61 cm.
 Profundidad del asiento: 55 cm.
 Brazos: polipropileno. Reclinables.
 Ruedas: de nylon. 6 cm Ø.
 Horas de uso: 8 horas.
 Peso de la silla / peso máximo soportado: 9,3 kg / 130 kg.

La silla.



SILLAS DE DIRECCIÓN



C

EN 1335-1

EN 1335-2



CÓD.	REF.	COLOR			
169132	KF04627	● CREMA	-	1	205,26€
169134	KF04629	● GRIS	-	1	205,26€
169133	KF04628	● NEGRO	-	1	205,26€

SILLA DE DIRECCIÓN CON RESPALDO ALTO

Silla de dirección con diseño fino y sofisticado.
 Asiento y respaldo: tapizados en simil piel.
 Base: metálica con acabado cromado. 350 mm.
 Pistón: de gas para regular la altura.
 Altura de la silla: 113 - 121 cm.
 Altura del respaldo: 69 cm.
 Altura del asiento: 47 - 55 cm.
 Ancho del asiento: 63 cm.
 Profundidad del asiento: 70 cm.
 Brazos: cromados con acolchado. Fijos.
 Ruedas: prémium.
 Horas de uso: 8 horas.
 Peso de la silla / peso máximo soportado: 16 kg / 120 kg.

La silla.



SILLAS DE DIRECCIÓN

Q-CONNECT®

A

EN 1335-1

EN 1335-2



CÓD.	REF.	COLOR			
169127	KF04622	○ BLANCO	-	1	205,26€
169126	KF04621	● MARRÓN	-	1	205,26€
169125	KF04620	● NEGRO	-	1	205,26€

SILLA DE DIRECCIÓN CON RESPALDO ALTO

Silla de diseño.

Asiento y respaldo: tapizados en símil piel.

Base: metálica con acabado cromado.

Pistón: de gas para regulación de altura.

Altura de la silla: 116 - 124 cm.

Altura del respaldo: 71 cm.

Altura del asiento: 46 - 54 cm.

Ancho del asiento: 63 cm.

Profundidad del asiento: 70 cm.

Brazos: metal cromado acolchado.

Ruedas: prémium.

Horas de uso: 8 horas.

Peso de la silla / peso máximo soportado: 16 kg / 120 kg.

La silla.



MOBILIARIO

Q-CONNECT®

B

EN 1335-1

EN 1335-2



CÓD.	REF.	COLOR			
169129	KF04624	○ BLANCO	-	1	210,53€
169128	KF04623	● NEGRO	-	1	210,53€

SILLA DE DIRECCIÓN CON RESPALDO ALTO

Silla de diseño elegante.

Asiento y respaldo: tapizados en símil piel.

Base: metálica con acabado cromado.

Pistón: de gas para regulación de altura.

Altura de la silla: 115 - 125 cm.

Altura del respaldo: 71 cm.

Altura del asiento: 48 - 58 cm.

Ancho del asiento: 61 cm.

Profundidad del asiento: 70 cm.

Brazos: cromados revestidos de símil piel.

Ruedas: prémium.

Horas de uso: 8 horas.

Peso de la silla / peso máximo soportado: 16 kg / 120 kg.

La silla.



Q-CONNECT®

C

EN 1335-1

EN 1335-2



CÓD.	REF.				
169138	KF04633	-	1	207,89€	

SILLA DE DIRECCIÓN CON RESPALDO ALTO

Silla ultraconfort con extraacolchado.

Asiento y respaldo: tapizados símil piel.

Base: metálica pintada en negro.

Pistón: de gas para regulación de altura.

Altura de la silla: 126 cm.

Altura del respaldo: 72 cm.

Altura del asiento: 49 - 59 cm.

Ancho del asiento: 65 cm.

Profundidad del asiento: 73 cm.

Brazos: cromados con recubrimiento en nylon.

Ruedas: prémium.

Horas de uso: 8 horas.

Peso de la silla / peso máximo soportado: 16 kg / 125 kg.

La silla.



UNIDAD MÍNIMA DE VENTA



PERMITE APERTURA DE ENVASE



MEDIDAS: ANCHO X ALTO X PROFUNDIDAD

Q-CONNECT®



EN 1335-1

EN 1335-2

A



CÓD. REF. 168413 KF10306 - 1 205,26€

SILLA DE DIRECCIÓN CON RESPALDO ALTO

Silla con respaldo alto regulable en altura.
 Asiento y respaldo: tapicería en símil piel color negro.
 Pistón: de gas con ajuste de altura sencillo.
 Base: cromada metálica resistente.
 Altura de asiento: 48-56 cm.
 Altura respaldo: 70 cm.
 Ancho del asiento: 55 cm.
 Profundidad del asiento: 58 cm.
 Brazos: metálicos cromados.
 Altura de la silla: 117 + 8 cm.
 Ruedas: Premium con deslizamiento suave que evita arañazos.
 Horas de uso: 8 horas.
 Peso de la silla/peso máximo soportado: 16 kg/ 120 kg. **La silla.**

rocada



B

CÓD. 57041 - 1 320,81€

SILLA DE DIRECCIÓN CON RESPALDO ALTO

Silla ergonómica giratoria 360°.
 Asiento y respaldo: tapizados en símil piel.
 Horas de uso: para uso intensivo.
 Pistón: de gas para regulación de altura.
 Base: metálica resistente.
 Altura de la silla: 120 + 5 cm.
 Altura del respaldo: 69 cm.
 Altura del asiento: 51-56 cm.
 Ancho del asiento: 48 cm.
 Profundidad del asiento: 48 cm.
 Brazos: metálicos cromados.
 Ruedas: nylon de 6 cm Ø.
 Horas de uso: 8 horas.
 Peso de la silla / peso máximo soportado: 17 kg / 125 kg. **La silla.**



rocada



C

CÓD. 52244 - 1 256,39€

SILLA DE DIRECCIÓN CON RESPALDO ALTO

Silla ergonómica giratoria 360°.
 Asiento y respaldo: en espuma.
 Tapizados en símil piel. Color negro.
 Pistón: de gas de fácil activación.
 Base: metálica cromada con 5 ruedas.
 Altura de la silla: 100 + 9,4 cm.
 Altura del respaldo: 55 cm.
 Altura del asiento: 49-56 cm.
 Ancho del asiento: 50 cm.
 Profundidad del asiento: 51 cm.
 Brazos: aluminio con recubrimiento en símil piel.
 Ruedas: nylon de 5 cm Ø.
 Horas de uso: 8 horas.
 Peso de la silla / peso máximo soportado: 17 kg / 125 kg. **La silla.**



SILLAS DE DIRECCIÓN

Q-CONNECT®



A

CABECERA AJUSTABLE



REPOSABRAZOS AJUSTABLE EN ALTURA

EN 12520

CÓD. REF.
 156278 KF19024 - 1 256,58€

SILLA ERGONÓMICA CON RESPALDO ALTO

Silla ergonómica giratoria 360°. Asiento y respaldo: en malla y tejido de color negro. Con apoyo lumbar y reposacabezas. Pistón: de gas para regulación de altura. Base: metálica con acabado cromado. Altura de la silla: 114 + 7,5 cm. Altura del respaldo: 68 cm. Altura del asiento: 46-53,5 cm. Ancho del asiento: 61 cm. Profundidad del asiento: 62 cm. Brazos: ajustables en altura, de polipropileno. Ruedas: nylon de 6 cm Ø. Horas de uso: 8 horas. Peso de la silla / peso máximo soportado: 17 kg / 130 kg. **La silla.**

MOBILIARIO

Q-CONNECT®



B



EN 1335 1-3

CÓD. REF.
 156279 KF19025 - 1 178,95€

SILLA DE DIRECCIÓN CON RESPALDO ALTO

Silla ergonómica giratoria 360°. Asiento y respaldo: tapizados en tejido símilpiel color negro, respaldo con malla en el respaldo de color negro. Pistón: de gas para regulación de altura. Base: metálica con acabado cromado y alta resistencia. Altura de la silla: 111 + 10 cm. Altura del respaldo: 65 cm. Altura del asiento: 50-60 cm. Ancho del asiento: 50,5 cm. Profundidad del asiento: 50,5 cm. Brazos: fijos de polipropileno. Ruedas: nylon. 6 cm Ø. Horas de uso: 8 horas. Peso de la silla / peso máximo soportado: 12,6 kg / 130 kg. **La silla.**

Q-CONNECT®



C



CÓD. REF.
 166700 KF10301 - 1 164,47€

SILLA DE DIRECCIÓN CON RESPALDO ALTO

Silla ergonómica giratoria 360°. Asiento y respaldo cubiertos de malla y tela de color negro. Altura ajustable. Con apoyo lumbar y reposacabezas ajustable en altura. Pistón: de gas para regular la altura. Base: cromada. Altura de la silla: 118 + 10 cm. Altura del respaldo: 60 cm. Altura del asiento: 45 - 55 cm. Ancho del asiento: 62 cm. Profundidad del asiento: 63 cm. Brazos: de polipropileno ajustables en altura. Ruedas: de nylon de 6 cm Ø. Horas de uso: 8 horas. Peso de la silla / peso máximo soportado: 12,40 kg / 200 kg. **La silla.**



UNIDAD MÍNIMA DE VENTA



PERMITE APERTURA DE ENVASE



MEDIDAS: ANCHO X ALTO X PROFUNDIDAD

Q-CONNECT®

EN 1335-1

EN 1335-2

A



CÓD.	REF.	COLOR			
169130	KF04625	○ BLANCO	-	1	164,47€
169131	KF04626	● NEGRO	-	1	164,47€

SILLAS DE ESCRITORIO

Silla de escritorio elegante.
 Asiento y respaldo: tapizados en símil piel.
 Base: metálica con acabado cromado.
 Altura de la silla: 105 cm.
 Altura del respaldo: 56 cm.
 Altura del asiento: 48 cm.
 Ancho del asiento: 61 cm.
 Profundidad del asiento: 68 cm.
 Brazos: metal cromado con acolchado. Fijos.
 Ruedas: No tiene ruedas. Dispone de patín metálico cromado.
 Horas de uso: 8 horas.
 Peso de la silla / peso máximo soportado: 12 kg / 120 kg.

La silla.



Q-CONNECT®

EN 1335-1

EN 1335-2

B



CÓD.	REF.	COLOR			
169135	KF04630	● CREMA	-	1	151,32€
169137	KF04632	● GRIS	-	1	151,32€
169136	KF04631	● NEGRO	-	1	151,32€

SILLAS DE ESCRITORIO

Silla de escritorio con diseño fino y sofisticado.
 Asiento y respaldo: tapizados en símil piel.
 Base: metálica con acabado cromado.
 Altura de la silla: 105 cm.
 Altura del respaldo: 62 cm.
 Altura del asiento: 47 cm.
 Ancho del asiento: 63 cm.
 Profundidad del asiento: 65 cm.
 Brazos: acolchados con base metálica cromada.
 Patín: metálico cromado.
 Horas de uso: 8 horas.
 Peso de la silla / peso máximo soportado: 13,6 kg / 120 kg.

La silla.



Q-CONNECT®

C

EN 1335-1

EN 1335-2



CÓD.	REF.	COLOR			
169151	KF04646	● GRIS	-	1	136,84€
169152	KF04647	● NEGRO	-	1	136,84€

SILLAS DE ESCRITORIO

Silla de escritorio.
 Asiento y respaldo: tapizados en tela.
 Base: metálica con acabado cromado.
 Pistón: a gas para regulación de altura.
 Altura de la silla: 86-96 cm.
 Altura del respaldo: 42 cm.
 Altura del asiento: 43-53 cm.
 Ancho del asiento: 59 cm.
 Profundidad del asiento: 62 cm.
 Brazos: marco metálico con revestimiento de tela.
 Ruedas: prémium.
 Horas de uso: 8 horas.
 Peso de la silla / peso máximo soportado: 8 kg / 110 kg.

La silla.



SILLAS DE ESCRITORIO

Q-CONNECT®

A



CÓD.	REF.	COLOR			
169154	KF04649	AZUL	-	1	91,78€
169153	KF04648	ROSA	-	1	91,78€

SILLAS DE ESCRITORIO

Silla infantil.
Asiento y respaldo: tela.
Base: de nylon resistente. 300 mm.
Pistón: a gas para regulación de altura.
Altura de la silla: 69,5 - 79,5 cm.
Altura del respaldo: 33,5 cm.
Altura del asiento: 39,5 - 49,5 cm.
Ancho del asiento: 39 cm.
Profundidad del asiento: 35 cm.
Ruedas: nylon. 50 mm Ø.
Horas de uso: 8 horas.
Peso de la silla / peso máximo soportado: 5,5 kg / 100 kg.
La silla.



MOBILIARIO

SILLAS GAMING

rocada

B



CÓD.	COLOR			
169599	AZUL	-	1	148,06€
169598	ROJO	-	1	148,06€

SILLA GAMING

Silla de diseño deportivo.
Asiento y respaldo: tapizados en símil piel.
Base: de polímero técnico (nylon).
Pistón: de gas para regulación de altura.
Brazos: fijos.
Altura de la silla: 88-99,5 cm.
Altura del respaldo: 54 cm.
Altura del asiento: 40-50 cm.
Ancho del asiento: 44 cm.
Profundidad del asiento: 43 cm.
Ruedas: nylon 5 cm Ø.
Horas de uso: 5 horas.
Peso de la silla / peso soportado: 11,2 kg / 125 kg.
La silla.



rocada

C



CÓD.	COLOR			
169601	AZUL	-	1	201,37€
169600	ROJO	-	1	201,37€

SILLA GAMING

Silla de diseño deportivo.
Reposacabezas integrado.
Asiento y respaldo tapizados en símil piel.
Base: de polímero técnico (nylon).
Pistón: de gas para regulación de altura.
Brazos: fijos.
Altura de la silla: 106-116 cm.
Altura del respaldo: 70 cm.
Altura del asiento: 46-56 cm.
Ancho del asiento: 49 cm.
Profundidad del asiento: 48 cm.
Ruedas: nylon 5 cm Ø.
Horas de uso: 8 horas.
Peso de la silla / peso soportado: 17,5 kg / 125 kg.
La silla.



UNIDAD MÍNIMA DE VENTA



PERMITE APERTURA DE ENVASE



MEDIDAS: ANCHO X ALTO X PROFUNDIDAD

SILLAS GAMING

rocada



A



CÓD.	COLOR		
169519	AZUL	- 1	269,83€
169518	ROJO	- 1	269,83€

SILLA GAMING

Silla de gran diseño deportivo, confort y versatilidad.
 Mecanismo basculante de grandes prestaciones para uso diario.
 Respaldo y asientos: de espuma inyectada tapizados en símil piel.
 Cojines lumbar y cervical regulables.
 Respaldo: reclinable 155°.
 Reposacabezas: integrado.
 Altura de la silla: 128-138 cm.
 Altura del respaldo: 85 cm.
 Altura del asiento: 46-56 cm.
 Ancho del asiento: 53 cm.
 Profundidad del asiento: 53 cm.
 Brazos: regulables en altura: 8 cm.
 Ruedas: nylon 6 cm Ø.
 Horas de uso: 12 horas.
 Peso de la silla / peso máximo soportado: 17,5 kg / 150 kg.
La silla.



TABURETES

rocada



B

CÓD.		
37956	- 1	256,39€

TABURETE CON RESPALDO

Ergonómico y giratorio 360°.
 Regulable en altura.
 Asiento y respaldo: tapizados en tela ignífuga color negro.
 Respaldo regulable en altura y separación.
 Pistón: cilindro de gas.
 Base: metálica con cinco pies.
 Altura del taburete: 92,5 + 13 cm.
 Altura del respaldo: 33 cm.
 Altura del asiento: 59,5-72,5 cm.
 Ancho del asiento: 40 cm.
 Profundidad del asiento: 44 cm.
 Ruedas: nylon de 5 cm Ø.
 Horas de uso: 8 horas.
 Peso del taburete / peso máximo soportado: 10 kg / 125 kg.
El taburete.



rocada



C

CÓD.		
71899	- 1	247,26€

TABURETE INDUSTRIAL

Uso industrial de alta resistencia.
 Asiento y respaldo: en polímero técnico de color negro.
 Pistón: de gas de largo recorrido.
 Base: polímero técnico con tacos antideslizantes.
 Aro reposapiés regulable en altura. Admite ruedas opcionales.
 Altura del taburete: 93 + 25 cm.
 Altura del respaldo: 33 cm.
 Altura del asiento: 56-81 cm.
 Ancho del asiento: 42 cm.
 Profundidad del asiento: 47 cm.
 Horas de uso: 8 horas.
 Peso del taburete / peso máximo soportado: 11,90 kg / 125 kg.
El taburete.



rocada

D



CÓD.		
170858	- 1	277,74€

TABURETE DE OFICINA

Estructura metálica y base de 5 pies.
 Asiento tapizado en aran y símil piel color negro.
 Base de tubo de acero 25 mm de diámetro.
 Regulable en altura con husillo giratorio.
 Diámetro del asiento: 46 cm.
 Altura del taburete: 61-71 cm.
 Viene montado.
 Horas de uso: 4-6 horas.
 Peso del taburete/ peso máximo soportado: 6 kg / 100 kg.
El taburete.



SOFÁ

rocada **A**

BAJO PEDIDO
15 DÍAS



MOBILIARIO

CÓD. **156856** - 1 2.644,26€

SOFÁ SOFT DOBLE CON MESA

Sofá de descanso y espera doble. Tapizado en color negro/gris con interior de espuma inyectada de alta densidad combinados con mesa de trabajo fabricada en melamina color roble. Su paneles laterales están fabricados con material acústico, aportando privacidad y reduciendo el ruido exterior. Incorpora enchufe para carga de dispositivos. Instalación sin herramientas. Medidas: 200 x 129 x 68 cm. **El sofá.**

REPOSAPIÉS

Q-CONNECT®

B



CÓD. REF. **19973** KF04525 - 1 41,93€

REPOSAPIÉS PLÁSTICO AJUSTABLE

Reposapiés ergonómico, regulable en altura e inclinación. Ángulo inclinable: 0-35°. Ideal para reducir la tensión en espalda, piernas y cuello. Base antideslizante. Altura: 115-185 mm. Medidas: 310 x 90 x 450 mm. **El reposapiés.**

Q-CONNECT®

C

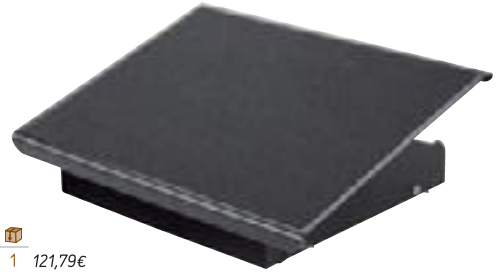

CÓD. REF. **155032** KF17950 - 1 121,79€

REPOSAPIÉS AJUSTABLE METÁLICO

Reposapiés ergonómico, regulable en altura e inclinación. Favorece una postura correcta del cuerpo reduciendo la tensión y el cansancio de espalda, piernas y cuello. De acero para mayor estabilidad. Ajustable en 3 alturas. Superficie antideslizante. Medidas: 413 x 103 x 326 mm. **El reposapiés.**

Q-CONNECT®

D



CÓD. REF. **36149** KF17984 - 1 62,66€

REPOSAPIÉS POLIESTIRENO AJUSTABLE

Complemento ajustable para confort personal. Ángulo inclinable: 0-20°. Diseño ergonómico para confort y soporte. Ángulo ajustable. Favorece la postura correcta del cuerpo, reduciendo la tensión y el cansancio de la espalda. Construcción firme y sólida. Fabricado en poliestireno de alto impacto. Medidas: 450 x 115 x 340 mm. **El reposapiés.**

Fellowes **E**



CÓD. **156471** - 1 123,00€

REPOSAPIÉS PROFESIONAL METÁLICO

Reposapiés metálico ergonómico de altura ajustable. Ajustable a 3 alturas: 105, 120 y 135 mm. Superficie efecto masaje. Base antideslizante. 96% reciclable. Medidas: 560 x 105/135 x 340 mm. **El reposapiés.**

Fellowes

F



CÓD. **171671** - 1 65,38€

RESPOSAPIÉS ACOLCHADO DE ESPUMA BREYTA

Diseñado para ayudar a reducir las molestias en la espalda y las piernas, apoyando los pies y fomentando una postura ergonómica correcta. Reduce la fatiga muscular aliviando la presión en la parte posterior de los muslos. 2 posiciones con opción de balanceo. Asa de transporte incorporada. Espuma fabricada con un 93 % de contenido reciclado preconsumo y funda de tela fabricada con poliéster 100% reciclado posconsumo. Garantía aplicada de 5 años. Medidas: 450 x 310 x 100 mm. **El reposapiés.**

Fellowes

G



CÓD. **38263** - 1 76,96€

REPOSAPIÉS AJUSTABLE MICROBAN

Evita las molestias en la espalda y la incomodidad de las piernas, garantizando la postura correcta al estar sentado. Fabricado con Microban que proporciona protección contra los microbios, impidiendo el crecimiento incontrolado de manchas y olores provocados por las bacterias. Ajustable mediante una simple presión de los pies. Se puede balancear hacia detrás y hacia delante para estimular la circulación de los pies y las piernas. Certificado según la norma ISO 9241. 99% reciclable. Medidas: 440 x 115 x 340 mm. **El reposapiés.**

Fellowes



A



RECICLABLE



156470 - 1 66,19€

REPOSAPIÉS ULTIMATE AJUSTABLE

Reposapiés ergonómico de altura ajustable con efecto masaje. Eleva los pies y las piernas para aliviar la presión de la zona lumbar. Certificación FIRA. Color negro. Ajustable a 3 alturas: 100, 135 y 165 mm. Base antideslizante. Medidas: 455 x 100/165 x 338 mm. **El reposapiés.**

Kensington

B



CÓD. 43848 - 1 103,29€

REPOSAPIÉS PLÁSTICO SOLEMATE PLUS

Diseño contemporáneo. Sencillo mecanismo de inclinación (0 a 20°). Plataforma con relieves para mejor sujeción de los pies. Control de bloqueo de la inclinación. 6 posiciones de ajuste de la altura. Medidas: 450 x 350 x 95 mm. **El reposapiés.**

Q-CONNECT

C



CÓD. REF. 78168 KF17981 - 1 37,20€

REPOSAPIÉS AJUSTABLE EFECTO MASAJE

Reposapiés ajustable en altura. Base antideslizante. Superficie de efecto masaje que favorece la circulación de la sangre en las piernas. Ángulo: 0-15°. Medidas: 448 x 90 x 325 mm. **El reposapiés.**

Q-CONNECT

D



CÓD. REF. 63210 KF17985 - 1 60,48€

REPOSAPIÉS AJUSTABLE EFECTO MASAJE

Reposapiés ajustable en altura. Con alfombrilla/base de caucho antideslizante. Superficie efecto masaje que favorece la circulación de la sangre en las piernas. Ángulo: 0-15°. Medidas: 450 x 90 x 330 mm. **El reposapiés.**

Q-CONNECT

E



CÓD. REF. 78169 KF17982 - 1 55,85€

REPOSAPIÉS AJUSTABLE EFECTO MASAJE

Reposapiés ajustable en 3 niveles de altura: 110 - 140 - 170 mm. Base antideslizante. Superficie de efecto masaje que favorece la circulación de la sangre en las piernas. Ángulo: 0-30°. Medidas: 460 x 110 x 340 mm. **El reposapiés.**

Q-CONNECT

F



CÓD. REF. 78170 KF17983 - 1 72,58€

REPOSAPIÉS AJUSTABLE EFECTO MASAJE

Reposapiés ajustable en 3 niveles de altura: 110 - 140 - 170 mm. Base antideslizante cubierta de caucho. Superficie de efecto masaje que favorece la circulación de la sangre en las piernas. Ángulo: 0-30°. Medidas: 460 x 110 x 340 mm. **El reposapiés.**

Fellowes

G



CÓD. COLOR 169491 ○ BLANCO - 1 55,02€
169492 ● NEGRO - 1 55,02€

REPOSAPIÉS AJUSTABLE EFECTO MASAJE

Reposapiés con 3 ajustes de altura, que eleva las piernas y pies para aliviar la presión sobre la espalda. Gran plataforma de apoyo de 450 x 350 mm. Opción de balanceo para aumentar el movimiento de las piernas y favorecer la circulación. Fabricado con materiales que son 100 % reciclables y duraderos con una garantía extendida de 5 años. Medidas: 490 x 98 x 360 mm. **El reposapiés.**

Fellowes

H



CÓD. 150986 - 1 36,93€

REPOSAPIÉS AJUSTABLE EFECTO MASAJE

Reposapiés fabricado con plástico 100% reciclado. Mejora la circulación gracias a su superficie efecto masaje. Ajuste de altura de doble posición. Permite estirar las piernas, evita las molestias en la espalda y la incomodidad. Efecto balanceo. Certificado según la norma ISO-9241. Medidas: 447 x 95 x 333 mm. **El reposapiés.**



Fellowes

BREYTA™

ACCESORIOS ERGONÓMICOS

DURABILIDAD, ESTILO Y SOSTENIBILIDAD

La gama Breyta™ está inspirada en la evolución de los estilos de trabajo, cuenta con accesorios ergonómicos fabricados en espuma con un 93% de contenido reciclado postconsumo.



NOVEDAD

93%
CONTENIDO
RECICLADO

Espuma fabricada con un 93% de contenido reciclado

Fellowes
5
AÑOS
GARANTÍA

Los productos Breyta™ están diseñados para un uso prolongado en el tiempo, con una garantía de 5 años y probado hasta 80.000 usos.

TESTED TO
firainternational
EN ISO 9241-5

Han sido testados por FIRA (Consultoría Ergonómica Internacional) por cumplir con los requisitos ergonómicos establecidos en la legislación europea sobre salud y seguridad EN ISO 9241-5.

Respaldo y Cojín Breyta™

- Diseñados para ayudar a reducir las molestias de espalda proporcionando apoyo y fomentando una postura ergonómica correcta.
- La correa ajustable mantiene el respaldo firmemente en su sitio.



Cojín lumbar Breyta™

Ref. 100119853



Respaldo Confort Breyta™

Ref. 100119852



Reposapiés Breyta™

- Reduce la fatiga muscular aliviando la presión en la parte posterior de los muslos.
- Opción de balanceo para aumentar el movimiento y la circulación.
- Funda lavable. Correa incorporada para un fácil transporte.

Cod. 171671 - Ref. 100119851

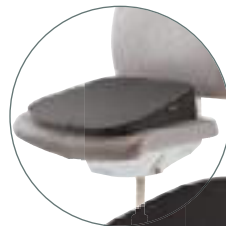

Cojín para asiento en cuña Breyta™

- Diseño en forma de cuña para favorecer la posición correcta de la pelvis, la alineación de la columna vertebral y ayudar a reducir las molestias en la espalda.
- Correa incorporada facilita su transporte y funda lavable.

Ref. 100119849

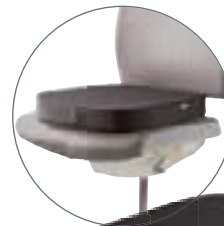

Cojín para asiento Confort Breyta™

- Su diseño dividido con una hendidura ayuda a distribuir uniformemente el peso corporal y aliviar la presión sobre el coxis y la espalda.
- Correa incorporada facilita su transporte y funda lavable.

Ref. 100119850

LA MEJOR FORMA DE TRABAJAR

REPOSAPIÉS

Q-CONNECT®

A



CÓD. REF.
 163910 KF16946 - 1 27,59€

REPOSAPIÉS AJUSTABLE EFECTO MASAJE

Reposapiés ajustable en altura. Parte derecha e izquierda ajustables de manera separada. Base antideslizante. La superficie central contiene bolas de masaje para aliviar el dolor en los pies y favorecer la circulación de la sangre en las piernas. Medidas: 430 x 110 x 320 mm. **El reposapiés.**

Q-CONNECT®

B



CÓD. REF.
 154529 KF17987 - 1 41,07€

REPOSAPIÉS AJUSTABLE CON BALANCEO

Reposapiés de plástico ajustable en altura y ergonómico con efecto masaje con balanceo. Base antideslizante y superficie de efecto masaje que favorece la circulación de la sangre en las piernas. Color negro. Medidas: 417 x 135 x 225 mm. **El reposapiés.**

RESPALDOS LUMBARES

Q-CONNECT®

C



CÓD. REF.
 63211 KF17986 - 1 57,17€

RESPALDO LUMBAR MEMORY FOAM

Cojín ergonómico ideal para mejorar la postura, aliviar los dolores a nivel de los riñones y para prevenir la aparición de molestias en la parte baja de la espalda. Con espuma que mantiene memoria de la forma, mejorando el confort y previniendo las molestias. Además de en la oficina se puede utilizar en el hogar y en los asientos durante los viajes. Color negro. Medidas: 340 x 300 x 110 mm. **El respaldo.**

Fellowes



D



CÓD.
 38663 - 1 83,42€

RESPALDO LUMBAR ULTIMATE PROFESSIONAL

Cojín ergonómico para proporcionar confort y corregir la posición de la espalda gracias al memory foam de 3 secciones. Adaptable a la curvatura normal de la espalda. Adecuado para la sección central. Con sistema de triple enganche que proporciona estabilidad y evita reajustes. Tiras ajustables que permiten fijar el cojín a la mayoría de las sillas de la oficina. Color negro. Medidas: 365 x 375 x 55 mm. **El respaldo.**

Fellowes

E



CÓD.
 52912 - 1 73,69€

RESPALDO LUMBAR MESH PROFESIONAL SUITES

Reduce la tensión de la espalda manteniendo la posición adecuada cuando se está sentado. Se amolda a los contornos del cuerpo proporcionando el máximo apoyo. Material de malla que permite la circulación del aire para mayor comodidad personal. Sistema tensor que permite ajustar el respaldo a cualquier silla. Incorpora cojín lumbar de espuma ajustable verticalmente para poder colocarse según las preferencias de cada usuario. Medidas: 304 x 370 x 195 mm. **El respaldo.**



Fellowes

F



CÓD.
 71751 - 1 59,78€

RESPALDO LUMBAR MESH OFFICE SUITES

Reduce la tensión de la espalda manteniendo la posición adecuada cuando se está sentado. Se amolda a los contornos del cuerpo proporcionando el máximo apoyo. Material de malla que permite la circulación del aire para mayor comodidad personal. Sistema tensor que permite ajustar el respaldo a cualquier silla. Incorpora cojín lumbar de espuma ajustable verticalmente para poder colocarse según las preferencias de cada usuario. Medidas: 440 x 512 x 140 mm. **El respaldo.**



COJÍN

Kensington®

G

CÓD.
 154100 - 1 87,37€

COJÍN DE GEL FRÍO

Cojín de refrigeración con núcleo de gel frío. Proporciona una disminución de la temperatura corporal para una máxima comodidad. Diseño ergonómico que promueve una postura saludable, mejora la circulación y alivia la presión de la columna vertebral. Color negro. Medidas: 363 x 460 x 71 mm. **El cojín.**



Q-CONNECT®



A



5W

600 lux

TONO LUZ VARIABLE

SENSOR TÁCTIL

CÓD. REF.
 156581 KF11302 - 1 67,92€

LÁMPARA DE OFICINA

Lámpara de oficina de sobremesa fabricada en ABS con brazo de aluminio. Interruptor por sensor de 4 niveles de luminosidad. Hasta 50 000 horas de duración. Potencia 5 W, cct de 3000 (luz cálida) a 6000 (luz fría) con tira de 48 LEDs, con lumen de 800 lux. Ideal para estudiar, trabajar o leer. Carga inalámbrica para los dispositivos compatibles Qi o por USB. Función apagado automático 1 h/2 h. Color negro. Medidas: 120 x 400 x 180 mm. Longitud del cable: 1,2 m. **La lámpara.**

Q-CONNECT®



B



6W

1000 lux

TONO LUZ VARIABLE

SENSOR TÁCTIL

CÓD. REF. COLOR
 163892 KF10974 ○ BLANCO - 1 41,75€
 163891 KF10973 ● NEGRO - 1 41,75€

LÁMPARA DE OFICINA

Lámpara de sobremesa fabricada en ABS con acabado mate. Interruptor por sensor con 3 niveles de temperatura de luz: atenuación de la luz continua, función luz de noche. Cabeza orientable. Tira de 32 LED; flujos luminosos 1000 lux. CCT: 3000K-6500K. Lumen: 360 Lm. Potencia 6 W. Medidas: 197 x 420 x 146 mm. **La lámpara.**

Q-CONNECT®



C



6W

1300 lux

TONO LUZ VARIABLE

SENSOR TÁCTIL



CÓD. REF.
 153418 KF18753 - 1 56,60€

LÁMPARA DE OFICINA

Lámpara de oficina. De ABS, 6 W, CCT de 2800 (luz cálida) a 6000 (luz fría) grados kelvin, con tira de 18 LEDs, con lumen de 1300 lux. Interruptor por sensor de 3 niveles de luminosidad. Hasta 20 000 horas de duración. Brazo y pie oscilantes. Color blanco. Medidas: (diámetro de la base) 165 x (altura) 400 mm. Longitud del cable: 1,3 m. **La lámpara.**

Q-CONNECT®

D



7W

1000 lux

TONO LUZ VARIABLE

CÓD. REF. COLOR
 163890 KF10972 ○ BLANCO - 1 50,94€
 163889 KF10971 ● NEGRO - 1 50,94€

LÁMPARA DE OFICINA

Lámpara de sobremesa fabricada en ABS con acabado mate. Dispone de un interruptor para encender el aparato y regular la intensidad de la luz. Cabeza y brazo orientable. Tira de 80 LED, flujos luminosos 1000 lux. CCT: 3000K-6500K. Lumen: 500 Lm. Potencia 7 W. Medidas: 165 x 437 x 165 mm. **La lámpara.**

Q-CONNECT®



E



9W

1000 lux

TONO LUZ VARIABLE

SENSOR TÁCTIL

CÓD. REF.
 163893 KF10975 - 1 76,32€

LÁMPARA DE OFICINA

Lámpara de sobremesa fabricada en ABS con acabado en aluminio. Interruptor táctil, ajuste de temperatura de 3 colores con atenuación continua. Carga inalámbrica rápida para los dispositivos compatibles con luz indicando el nivel de carga. Cabeza y brazo orientables. Tira de 120 LED, flujos luminosos 1000 lux. Potencia 9 W. Hasta 20 000 horas de duración. Color negro. Medidas: 192 x 905 x 150 mm. **La lámpara.**

Q-CONNECT®



F



9W

1300 lux

TONO LUZ VARIABLE

SENSOR TÁCTIL

CÓD. REF.
 153420 KF18755 - 1 77,83€

LÁMPARA DE OFICINA

Lámpara de oficina. De ABS, 9 W, CCT de 3000 (luz cálida) a 6500 (luz fría) grados kelvin, con tira de 32 LEDs, con lumen de 1300 lux. Interruptor por sensor de 3 niveles de luminosidad. Tiempo de vida estimado: 2 años. Brazo y pie oscilantes. Color cromado. Medidas: 155 x 562 x 220 mm. Longitud del cable: 1,3 m. **La lámpara.**



UNIDAD MÍNIMA DE VENTA



PERMITE APERTURA DE ENVASE



MEDIDAS: ANCHO X ALTO X PROFUNDIDAD



MOBILIARIO



A

3,2W

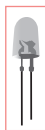

CÓD. 57179 - 1 142,17€

LÁMPARA DE OFICINA

Con 24 leds de 0,06 W incorporadas de última generación que garantizan la comodidad visual. Bola rotatoria 360°. Estructura en aluminio y acero 100% reciclable. Interruptor táctil para regulación de intensidad. Color gris metal con base negra. La luz debe proceder del lado izquierdo si se trabaja con la mano derecha y al contrario si se es zurdo. 2 m de cable. Longitud desde la base de 580 mm. Diámetro de la base: 150 mm. **La lámpara.**



B

4W

1000 lux

TONO LUZ VARIABLE



CÓD. 155780 - 1 74,79€

LÁMPARA DE OFICINA

Lámpara LED. Totalmente orientable en cualquier sentido, incluso dirigido hacia el techo. Cabeza orientable. Interruptor y regulador de intensidad de luz. Clase energética: A+. Flujos luminosos: 1000 Lux a 30 cm. Índice IRC >80. Potencia: 4W. Color negro. Medidas: 550 x 600 mm. **La lámpara.**



C

600 lux

3W

CÓD. 166176 - 1 106,88€

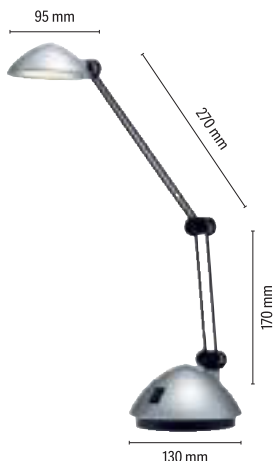

LÁMPARA DE OFICINA LED

Lámpara LED de sobremesa Space. Fabricada en ABS y metal. Acabado mate de gran calidad. Altura regulable gracias a su brazo articulado doble, que permite la máxima amplitud y comodidad del usuario. LED 3W 230V. Flujo luminoso: 200 lumen. Temperatura de color: 3.000 K (blanco cálido). Tiempo de vida estimado: 30.000 h. Color plata metalizada. Medidas exteriores: 130 x 340 x 220 mm. **La lámpara.**



D

4W

500 lux

CÓD.	COLOR		
154383	● AZUL	- 1	40,58€
154384	○ BLANCO	- 1	40,58€
154382	● NEGRO	- 1	40,58€
154385	● ROJO	- 1	40,58€



LÁMPARA DE OFICINA

Equipada con led integrado de 4W de potencia, con una duración de 20 000 horas y 500 lúmenes. La forma de su cabezal proporciona mayor difusión en la superficie de trabajo. Equipada con un brazo flexible. Consumo energético de 5 kW cada 1000 horas. Medidas: 140 x 450 mm. **La lámpara.**



E



6W

1400 lux

SENSOR TÁCTIL



CÓD. 171826 - 1 140,65€

LÁMPARA DE OFICINA LED

Lámpara de diseño de alta calidad con brazo de doble articulación de aluminio anodizado. Potencia de iluminación regulable en 4 niveles. Diseño moderno: líneas claras, elegancia sutil. Tecnología LED. Campo táctil en el cabezal. Intensidad de la lámpara: 1400 lux a una distancia de 35 cm. Temperatura de color (por fuente de luz): 3000 Kelvin (blanco cálido) hasta 6500 Kelvin (blanco luz del día). Fuentes de luz: 1. Clase de eficiencia energética (por fuente de luz): F (Espectro A a G). Consumo de energía ponderado (por fuente de luz): 6 kWh/1000 h. Vida útil, L70B50 (por fuente de luz): 20.000 h. Flujo luminoso útil (por fuente de luz): 618 Lumen. Cabezal de aluminio de Ø 11,6 cm. Medidas: altura: 46,6 cm. Brazo: longitud inferior 36,5 cm, longitud superior 36,5 cm. Pie: Ø 20,5 cm. Cabezal inclinable giratorio. Medidas: 205 x 466 x 365 mm. **La lámpara.**



ILUMINACIÓN

MAUL

A

N

CÓD.	COLOR	MODELO	MEDIDAS			
171827	○ BLANCO	CON PINZA	170 x 440 x 350 mm	-	1	34,68€
171829	● NEGRO	CON PINZA	170 x 440 x 350 mm	-	1	34,68€
171830	● PLATA	CON PINZA	170 x 440 x 350 mm	-	1	34,68€
171828	● ROJO	CON PINZA	170 x 440 x 350 mm	-	1	34,68€
171831	● NEGRO	CON BASE	490 x 350 x 230 mm	-	1	67,36€



LÁMPARA DE OFICINA

Lámpara de oficina con alta calidad de luz. Compatible con Smart Home con bombilla (casquillo E27) a juego, bombilla no incluida. Reflector para un aprovechamiento óptimo de la luz. Consumo cero garantizado con el interruptor apagado. Sin límite de extensión del brazo doble largo. Pie de apriete estable, anchura de pinza hasta 5,5 cm. Bombilla sustituible. Fabricada en metal. Altura: 44 cm. Cabezal y brazo inclinables giratorios. Brazo: longitud inferior 350 mm, longitud superior 350 mm. Pie con anchura de pinza hasta: 0-5,5 cm. Modelo con base: Ø 230 mm. **La lámpara.**

MOBILIARIO

MAUL

B

N

CÓD.	COLOR			
171832	○ BLANCO	-	1	44,81€
171833	● NEGRO	-	1	44,81€

5W

1360 lux

TONO LUZ VARIABLE

SENSOR TÁCTIL



LÁMPARA DE OFICINA LED

Temperatura de color y potencia de iluminación regulable en 3 niveles. Buena iluminación de un área limitada; gran potencia luminosa. Tecnología LED. Brazo estable con rango de flexión para ajustar el ángulo de iluminación. Cómodo manejo táctil en la base de la lámpara. Posibilidad de intercambiar la fuente de luz y el equipo de control. Intensidad de la lámpara: 1360 lux a una distancia de 35 cm. Temperatura de color (por fuente de luz): 3000 Kelvin (blanco cálido) hasta 6500 Kelvin (blanco luz del día). 1 fuente de luz. Consumo de energía ponderado (por fuente de luz): 5 kWh/1000 h. Vida útil, L70B50 (por fuente de luz): 50 000 h. Soporte apto para escritorio. Cabezal y brazo inclinables giratorios. Cabezal: 160 x 60 mm. Brazo: longitud inferior 357 mm. Pie: 165 x 106 mm. Medidas: 106 x 375 x 357 mm. **La lámpara.**

MAUL

1880 lux

C

N

CÓD.	COLOR			
171836	● AZUL	-	1	27,90€
171834	○ BLANCO	-	1	27,90€
171837	● LIMA	-	1	27,90€
171835	● ROSA	-	1	27,90€

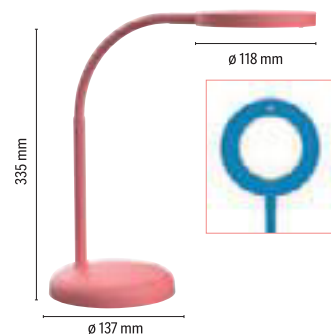

LÁMPARA DE OFICINA LED

Lámpara de escritorio con colores alegres y actuales. Tecnología LED, alta eficiencia energética. Adecuada para superficies pequeñas de trabajo, pero con gran potencia luminosa. Brazo con rango de flexión para ajustar el ángulo de iluminación. Pie y cabezal de plástico resistente, brazo de metal con superficie engomada. Posibilidad de intercambiar la fuente de luz y el equipo de control. Intensidad de la lámpara: 1880 lx a una distancia de 33 cm. Temperatura de color (por fuente de luz): 3000 Kelvin (blanco cálido). Cabezal y brazo inclinables giratorios. Medidas: 137 x 137 x 335 mm. **La lámpara.**

MAUL

3240 lux

D

N

CÓD.	COLOR			
171839	● AZUL	-	1	35,24€
171838	○ BLANCO	-	1	35,24€
171840	● NEGRO	-	1	35,24€

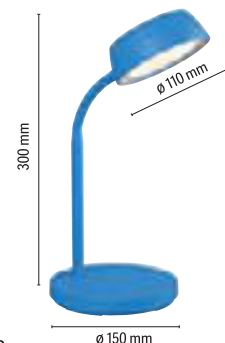

LÁMPARA DE OFICINA LED

Brazo estable con rango de flexión para ajustar el ángulo de iluminación. Pie y cabezal de plástico resistente, brazo de metal con superficie engomada. Reflector blanco mate para una distribución óptima de la luz. Tecnología LED. Posibilidad de intercambiar la fuente de luz y el equipo de control por un electricista. Envase ecológico reciclable, sin plástico. Intensidad de la lámpara: 3.240 lx a una distancia de 25 cm. Temperatura de color (por fuente de luz): 3000 Kelvin (blanco cálido). 1 fuente de luz. Brazo de metal y engomado. Cabezal y brazo inclinables giratorios. Medidas: 150 x 300 x 110 mm. **La lámpara.**



UNIDAD MÍNIMA DE VENTA



PERMITE APERTURA DE ENVASE



MEDIDAS: ANCHO X ALTO X PROFUNDIDAD



A

CÓD.	COLOR	🌱	📦	PRECIO
154387	● GRIS	-	1	100,75€
154386	● NEGRO	-	1	100,75€

LÁMPARA DE OFICINA

Equipada con led integrado de 5,6W de potencia con una duración de 40 años y 460 lúmenes. Lámpara de oficina con buena eficiencia luminosa: 109 lm/ W. Consume dos veces menos que una lámpara fluorescente. Equipada con un difusor que permite un mejor reparto de la luz. Su brazo tiene 3 articulaciones. Gira 360° sobre la base y el cabezal gira en todas direcciones. Consumo energético 4,2 kW cada 1000 horas. El interruptor está en el cabezal. Medidas: 190 x 580 + 460 x 290 mm. **La lámpara.**



B

CÓD.	🌱	📦	PRECIO
154388	-	1	166,57€

LÁMPARA DE OFICINA

Equipada con led integrado de 11W de potencia con una duración de 30 000 horas y 1000 lúmenes. Recubrimiento en el interior del cabezal con una pintura esmaltada para un mejor reflejo de la luz. Brazo giratorio 360° sobre la base y doble articulación. Consumo energético 11 kW cada 1000 horas. Medidas: 200 x 400 x 400 mm. **La lámpara.**

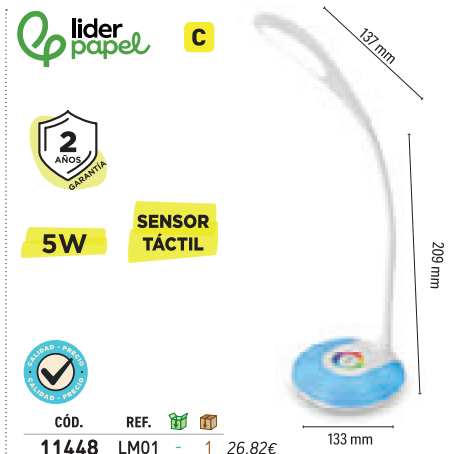

C

CÓD.	REF.	🌱	📦	PRECIO
11448	LM01	-	1	26,82€

LÁMPARA INFANTIL

Lámpara de mesa o escritorio inalámbrica con batería recargable fabricada en ABS. Esta lámpara está especialmente diseñada para iluminar sin dañar la visión de los niños. Los leds de colores permiten crear diferentes ambientes, cada color se adapta a una situación: descansar, leer o estudiar. El brazo es inclinable para ajustar la difusión de la luz. Interruptor táctil. Con 3 niveles de brillo. Ahorro de energía. Potencia: 5W. Cable para cargar incluido. Color blanco. Medidas: 133 x 209 x 137 mm. **La lámpara.**



D

1000 lux
TONO LUZ VARIABLE

CÓD.	REF.	🌱	📦	PRECIO
163894	KF16604	-	1	103,77€

LÁMPARA DE SUELO

Lámpara de suelo fabricada en ABS. Interruptor con control remoto infrarrojo que permite controlar fácilmente la lámpara hasta 5 metros de distancia. Función encender/apagar, ajustar la temperatura de la iluminación (luz caliente o luz fría 3000K-4000K-6000K), atenuación continua. Gancho magnético para colocar el control cuando no se usa. Puede ajustar el ángulo de iluminación gracias a al cuello flexible hecho con silicona. Flujos luminosos 1000 lux. CCT: 3000K-4000K-6000K. Lumen: 850 Lm. Potencia 15 W. Medidas: 1460 x 272 x 650 mm. Color negro. **La lámpara.**



E

1120 lux
TONO LUZ VARIABLE

CÓD.	🌱	📦	PRECIO
171825	-	1	60,61€

LÁMPARA DE PIE

Lámpara de lectura práctica con ángulo flexible de iluminación. Tecnología LED. Regulador de 4 niveles. Columna metálica estable. Práctico difusor para proyectar poca sombra. Posibilidad de intercambiar la fuente de luz y el equipo de control. Intensidad de la lámpara: 1120 lux a una distancia de 35 cm. Temperatura de color: 3000 Kelvin (blanco cálido). Número de fuentes de luz: 1. Consumo de energía ponderado: 6 kWh/1000 h. Vida útil: 50 000 h. Flujo luminoso útil: 726 lumen. Cabezal de aluminio inclinable y giratorio. Columna y brazo (engomado): metálicos. Base de acero. Pie: recubrimiento de plástico, elemento de carga. Interruptor en cabezal de la lámpara. Medidas: 210 x 1263 x 210 mm. **La lámpara.**



F

TONO LUZ VARIABLE

CÓD.	COLOR	🌱	📦	PRECIO
171823	○ BLANCO	-	1	493,30€
171824	● PLATA	-	1	493,30€

LÁMPARA DE PIE

Lámpara de pie con iluminación regulable. Potente luz directa e indirecta. Tecnología LED. Etiqueta GS de seguridad verificada. Columna y cabezal de aluminio de alta calidad. Cabezal de luminaria cerrado. Base recortada para adaptar alrededor de una pata de mesa. Intensidad: 1960 lux a una distancia de 85 cm, 1220 lux a una distancia de 110 cm. Temperatura de color (por fuente de luz): 4000 Kelvin (blanco neutro). Número de fuentes de luz: 7. Consumo de energía ponderado: 62 kWh/1000 h (2 x 16 kWh/1000 h & 5 x 6 kWh/1000 h). Vida útil: 50 000 h. Flujo luminoso útil: 9200 Lumen (2 x 2500 Lumen & 5 x 840 Lumen). Cabezal y brazo fijos. Medidas: 270 x 1950 x 410 mm. **La lámpara.**

ILUMINACIÓN

 **rocada**

A

**TONO LUZ
VARIABLE**

N

CÓD.  
170859 - 1 652,21€

LÁMPARA DE PIE

Lámpara de suelo. Buena iluminación de un área limitada, con rango flexible para un ajuste preciso del ángulo de iluminación. Lámpara de trabajo, oficina o lectura con tecnología LED. Regulador con 4 niveles. Columna metálica. Práctico difusor para proyectar poca sombra. Es posible cambiar la fuente de luz y el equipo de control. Color plata. Medidas: 270 x 1950 x 410 mm. **La lámpara.**

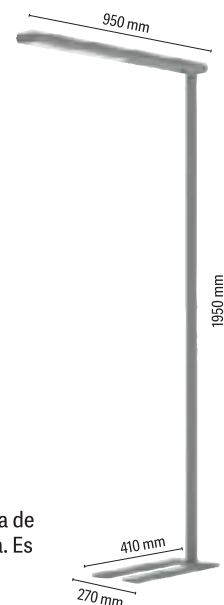

MOBILIARIO

RELOJES

Q-CONNECT®

B

 257 mm

CÓD. REF.  
163918 KF16952 - 1 23,26€

RELOJ DE PARED PLÁSTICO



Reloj de pared, diseño actual y atractivo. Marco de plástico de madera natural. Con números de color marrón sobre fondo de color madera natural. Números grandes para una lectura fácil. Mecanismo silencioso. Funciona con 1 pila AA (no incluida). Diámetro: 257 mm. **El reloj.**



Q-CONNECT®

C

 300 mm

CÓD.	REF.	MARCO			
22366	KF15589	○ BLANCO	-	1	20,42€
22367	KF15590	● NEGRO	-	1	20,42€

RELOJ DE PARED PLÁSTICO



Reloj de pared, diseño moderno y actual. Con números grandes de color negro sobre una base blanca que facilita su lectura. Funciona con 1 pila AA (no incluida). Diámetro: 300 mm. **El reloj.**



Q-CONNECT®

D

 300 mm

CÓD.	REF.	COLOR			
153907	KF11214	● AZUL	-	1	25,97€
153908	KF11215	● ROJO	-	1	25,97€

RELOJ DE PARED PLÁSTICO

Reloj de pared, diseño moderno y actual. Con números blancos sobre fondo negro. Números grandes para una lectura fácil. Colores vivos. Funciona con 1 pila AA (no incluida). Diámetro: 300 mm. **El reloj.**



Q-CONNECT®

E

 300 mm

CÓD. REF.  
163915 KF16949 - 1 19,06€

RELOJ DE PARED PLÁSTICO



Reloj de pared, diseño moderno y actual. Marco de plástico de color azul. Con números blancos sobre fondo de color azul. Números grandes para una lectura fácil. Mecanismo silencioso. Funciona con 1 pila AA (no incluida). Diámetro: 300 mm. **El reloj.**



Q-CONNECT®

F

 340 mm

CÓD.	REF.	MARCO			
22368	KF15591	○ BLANCO	-	1	21,89€
22369	KF15592	● NEGRO	-	1	21,89€

RELOJ DE PARED PLÁSTICO

Reloj de pared, diseño moderno y actual. Con números grandes y en color negro sobre una base blanca que facilita su lectura. Funciona con 1 pila AA (no incluida). Diámetro: 340 mm. **El reloj.**



Q-CONNECT®

G

 344 mm

CÓD. REF.  
163917 KF16951 - 1 24,93€

RELOJ DE PARED PLÁSTICO

Reloj de pared, diseño moderno y actual. Marco de plástico de color negro. Color blanco y negro, estilo minimalista. Mecanismo silencioso. Funciona con 1 pila AA (no incluida). Diámetro: 344 mm. **El reloj.**



UNIDAD MÍNIMA DE VENTA



PERMITE APERTURA DE ENVASE



MEDIDAS: ANCHO X ALTO X PROFUNDIDAD

RELOJES

Q-CONNECT®

A



CÓD. REF.
 163914 KF16948 - 1 24,85€

RELOJ DE PARED CROMADO

Reloj de pared, diseño moderno y actual. Marco metálico de color cromado. Con números blancos sobre fondo de color negro. Números grandes para una lectura fácil. Mecanismo silencioso. Funciona con 1 pila AA (no incluida). Diámetro: 250 mm.

El reloj.

Q-CONNECT®

B



CÓD. REF.
 163916 KF16950 - 1 23,62€

RELOJ DE PARED CROMADO

Reloj de pared, diseño actual y atractivo. Marco metálico de color oro rosa cromado. Con números grandes de color para una lectura fácil. Mecanismo silencioso. Funciona con 1 pila AA (no incluida). Diámetro: 305 mm. **El reloj.**

Q-CONNECT®

C



CÓD. REF.
 163919 KF16953 - 1 33,98€

RELOJ DE PARED CROMADO

Reloj de pared, diseño moderno y actual. Marco metálico de color cromado. Con números blancos sobre un fondo de color negro. Números grandes para una lectura fácil. Termómetro e higrómetro incluido para indicar la temperatura y la humedad en el aire. Mecanismo silencioso. Funciona con 1 pila AA (no incluida). Diámetro: 350 mm. **El reloj.**



D



CÓD.	MEDIDAS		
171844	20 cm	- 1	23,26€
171845	30 cm	- 1	24,50€
171846	35 cm	- 1	30,70€
171847	40 cm	- 1	43,12€

RELOJ DE PARED STEP

Modelo estándar con diseño elegante. Moderno marco de plástico irrompible. Tipo de letra especialmente legible. Aspecto discreto para oficinas o el hogar. Cubierta plana de cristal mineral. De cuarzo. Funcionamiento con pilas, incluida una pila de 1,5 V (AA). Números arábigos en negro, letra negrita. Esfera blanca con unidades de minutos y horas. Eje en color puntero. Fijación mural mediante ojal de pera. **El reloj.**

Q-CONNECT®

E



CÓD. REF.
 153909 KF11216 - 1 110,32€

RELOJ DE PARED CROMADO

Reloj de pared con borde cromado. Números de gran tamaño en color negro sobre fondo blanco que facilita su lectura. De gran tamaño, es ideal para espacios grandes. Funciona con 1 pila AA (no incluida). Diámetro: 600 mm. **El reloj.**

ESTANTERÍAS



F



CÓD.
 169248 - 1 102,56€

ESTANTERÍA METÁLICA 5 ESTANTES

Estantería metálica gris 5 estantes de madera sin tornillos. Capacidad de carga 150 kg por estante. Producto español, calidad europea. Medidas de uso del producto: 80 x 174,9 x 40 cm. Medidas de la estantería: 81 x 180 x 41 cm. **La estantería.**



PAPERFLOW

A



CÓD.	MÓDULO		
76117	INICIAL	- 1	231,00€
76118	ADICIONAL	- 1	187,57€

ESTANTERÍA METÁLICA 6 ESTANTES

Estantería metálica formada por 6 estantes. Cada estante soporta 80 kg. Bandejas de madera prensada. Montaje fácil sin tornillos por simple encaje. Fabricada en acero acabado en epoxi gris. Posibilidad de añadir estanterías extras a la inicial a medida que aumentan sus necesidades de almacenaje. Medidas: 100 x 200 x 34 cm. **La estantería.**



B



CÓD.	COLOR		
300001	○ BLANCO	- 1	176,21€
58564	● GRIS	- 1	166,03€

ESTANTERÍA METÁLICA 5 ESTANTES

Estantería metálica de 5 estantes, 80 kg por estante. Montaje con tornillos. Caben 50 cajas de archivo definitivo. Medidas: 90 x 180 x 40 cm. **La estantería.**



C

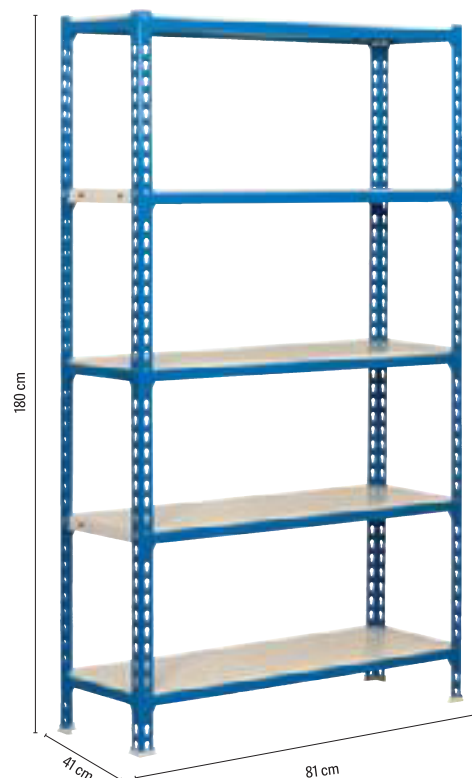

CÓD.			
169249	- 1	129,02€	

ESTANTERÍA METÁLICA 5 ESTANTES

Estantería metálica de 5 estantes color azul sin tornillos. Capacidad de carga por estante de 180 kg. La única estantería que permite poner las bandejas en tres posiciones diferentes. Producto español, calidad europea. Medidas de uso del producto: 80 x 174,9 x 40 cm. Medidas de la estantería: 81 x 180 x 41 cm. **La estantería.**



UNIDAD MÍNIMA DE VENTA



PERMITE APERTURA DE ENVASE



MEDIDAS: ANCHO X ALTO X PROFUNDIDAD

PAPERFLOW

A



CÓD. 34811 - 1 220,62€



B



CÓD. 58565 - 1 156,85€

ESTANTERÍA METÁLICA 5 ESTANTES

Estantería metálica 5 estantes, 200 kg por estante. Bandejas de madera. Montaje fácil sin tornillos por simple encaje. Color azul/naranja. Medidas: 90 x 180 x 45 cm. **La estantería.**



C



CÓD. 58566 - 1 238,36€

ESTANTERÍA METÁLICA 5 ESTANTES

Estantería metálica 5 estantes, 300 kg por estante. Bandejas de madera. Montaje fácil sin tornillos por simple encaje. Color azul/naranja. Medidas: 100 x 192 x 50 cm. **La estantería.**



D



CÓD. 58567 - 1 294,39€

ESTANTERÍA METÁLICA 4 ESTANTES

Estantería metálica 4 estantes, 430 kg por estante. Bandejas de madera. Montaje fácil sin tornillos por simple encaje. Color azul/naranja. Medidas: 100 x 200 x 60 cm. **La estantería.**

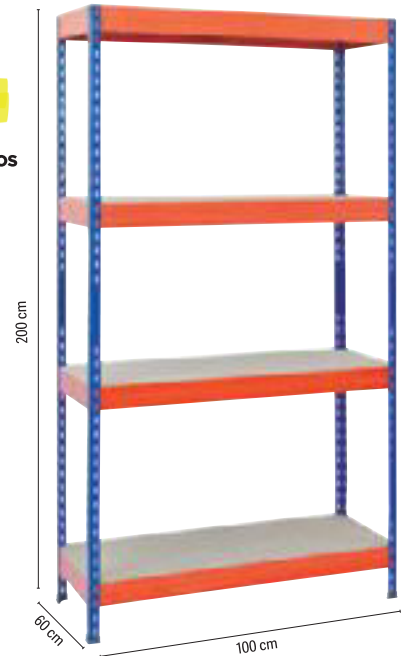

E



CÓD. 159872 - 1 584,42€

ESTANTERÍA METÁLICA 4 ESTANTES

Estantería de fácil montaje sin tornillos. Con bandejas de madera con alta capacidad de carga hasta 500 kg/nivel. 4 niveles. Color gris antracita. Medidas: 200 x 200 x 70 cm. **La estantería.**



MUEBLES AUXILIARES

PAPERFLOW

A

cód.  
38890 - 1 447,05€

MUEBLE ESTANTERÍA

Mueble biblioteca por módulos para clasificación horizontal o vertical. Fabricado en poliestireno de alto impacto en color gris/gris antracita. Con 8 casillas. Medidas: 79 x 151,8 x 33 cm. **La estantería.**



PAPERFLOW

B

cód.  
34801 - 1 381,67€

MÓDULO

Clasificador monobloque de 36 casillas, compuesto por 3 columnas de 12 casillas. Color gris. Medidas: 67,4 x 79,1 x 30,8 cm. **El módulo.**

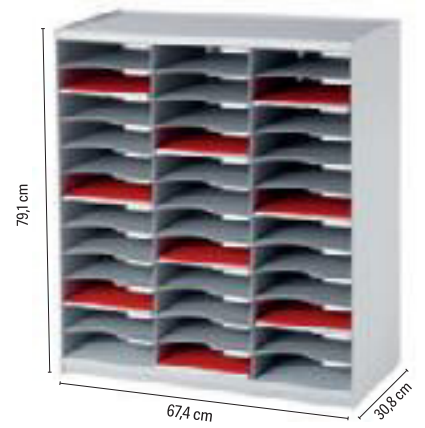

PAPERFLOW

C

cód. CAJONES COLUMNAS  
43540 8 1 - 1 208,80€
43541 16 2 - 1 335,31€

MUEBLE AUXILIAR MULTIFUNCIÓN

Mueble móvil de cajones. Con cajones para documentos de 240 x 320 mm. Fabricado en poliestireno de alto impacto. Tope de retención en cada cajón. Con cuatro ruedas giratorias. Incluye etiquetas y portaetiquetas. Se entrega semimontado, para solo tener que clipsar las fachadas de los cajones. **El mueble.**



PAPERFLOW

D

cód.  
78509 - 1 188,94€

MUEBLE AUXILIAR MULTIFUNCIÓN

Mueble con ruedas multiuso de 14 casillas. Color haya y gris. Estructura y casillas de poliestireno. Acabado superior de panel de partículas de melamina decorado haya. Alta resistencia: aguanta hasta 60 kg en la parte superior y 3 kg por casilla. Medidas de las casillas: 25 x 8,5 x 32,1 cm. Medidas: 51,4 x 72 x 33 cm. **El mueble.**

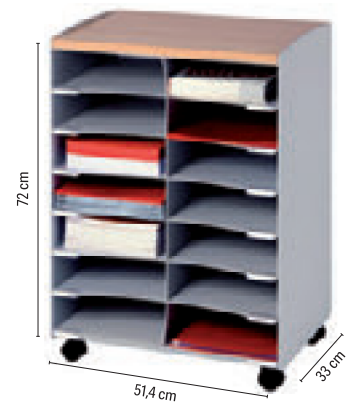

ORGANIZADORES DE ARMARIO

PAPERFLOW

E

cód.  
38893 - 1 138,93€

ORGANIZADOR DE ARMARIO

Estructura en poliestireno de alto impacto. Se compone de un espacio de archivo horizontal para formatos hasta 24 x 32 cm. 4 casillas de altura de 48 mm. Un espacio de archivo vertical con separadores. Color gris. Se entrega montado. Medidas: 54,3 x 24,5 x 34 cm. **El organizador.**

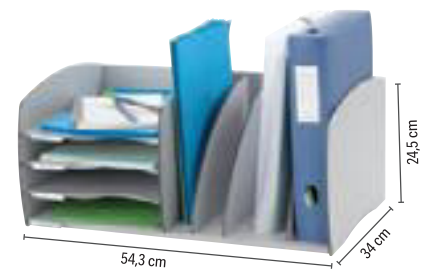

PAPERFLOW

F

cód.  
34806 - 1 173,49€

ORGANIZADOR DE ARMARIO

Estructura en poliestireno de alto impacto. Clasificador con 10 compartimentos fijos en color negro. Ancho de la casilla: 8,2 cm. Medidas: 80,2 x 21 x 29 cm. **El organizador.**

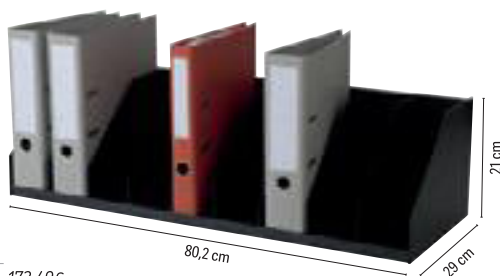

ETACOMPA

G

cód.  
156057 - 1 43,34€

ORGANIZADOR DE ARMARIO

Organizador con 5 separadores. La solución flexible para organizar de manera vertical los documentos DIN A4+. Los separadores se pueden posicionar de manera perpendicular o de manera oblicua. Con una profundidad de 30 cm y con anchura de 29 cm, es compatible con todos los armarios de archivos. También se puede usar solo en una mesa. Medidas: 28,8 x 25,5 x 30 cm. **El organizador.**

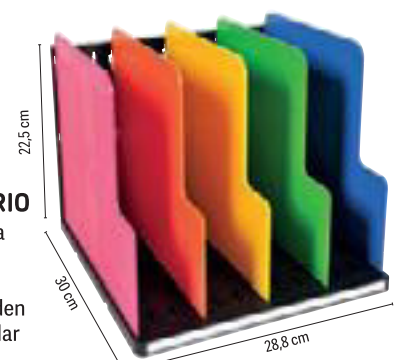

PAPERFLOW

A



cód.
 34803 - 1 200,40€

ORGANIZADOR DE ARMARIO

Estructura en poliestireno de alto impacto. Clasificador con separadores ajustables en color gris que se adaptan al grosor de los documentos, revistas, diccionarios, etc. 10 compartimentos. Ancho de la casilla regulable. Medidas: 80,2 x 21 x 27,5 cm. **El organizador.**

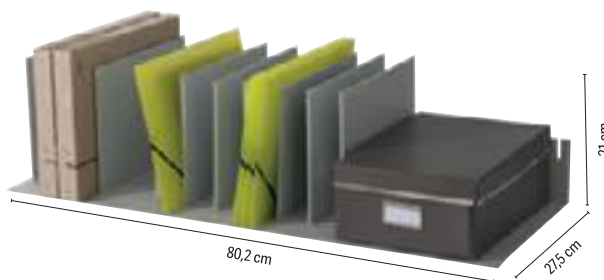

B



	cód.	DIVISIONES	COLOR	MEDIDAS EXTERIORES	MEDIDAS INTERIORES			
1	37954	DIVISIÓN EN ASPA (4)	○ TRANSPARENTE	150 x 150 x 150 mm	-	-	1	19,60€
2	37952	2 CAJONES	○ TRANSPARENTE	150 x 150 x 190 mm	145 x 135 x 65 mm	-	1	26,42€
3	37953	4 CAJONES	○ TRANSPARENTE	150 x 150 x 190 mm	145 x 65 x 65 mm	-	1	28,27€
4	71977	EN ASPA	● AZUL TRANSPARENTE	150 x 150 x 150 mm	-	-	1	16,91€
5	71976	2 CAJONES GRANDES	● AZUL TRANSPARENTE	150 x 150 x 190 mm	145 x 135 x 65 mm	-	1	22,94€
6	71978	4 CAJONES PEQUEÑOS	● AZUL TRANSPARENTE	150 x 150 x 190 mm	145 x 65 x 65 mm	-	1	24,47€



ANTES

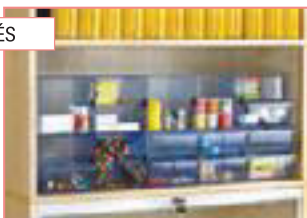

DESPUÉS

CUBO ORGANIZADOR DE ARMARIO ARCHICUBO

Organizadores modulares fabricados en poliestireno transparente de gran calidad y brillo. Permite unirlos y apilarlos en vertical y horizontal o con distintas combinaciones de cajones mediante clips de sujeción (2 clips incluidos por modelo). Ideal para organizar pequeño material. Cajones extraíbles y de apertura independiente. Fabricado en España. **El cubo.**



C



cód.
 46693 - 1 39,31€

MÓDULO CLASIFICADOR CARTÓN

Organizador fabricado en cartón 100% reciclado e impreso con tintas a base de agua. 100% reciclable. Ocho casilleros para organizar documentos, correo y otros productos de escritorio. En la parte frontal se pueden incluir etiquetas. Apilable hasta tres alturas para ahorrar espacio. Medidas compartimento: 23 x 5,5 x 31 cm. Medidas del módulo: 49 x 26 x 31 cm. Se entrega sin montar. **El módulo.**



PAPERFLOW

D



cód.
 34809 - 1 245,52€

MÓDULO CLASIFICADOR

Módulo archivador para archivar horizontalmente documentos formato DIN A4. Incluye visores y etiquetas, cuentan con una muesca para facilitar la extracción de los documentos. Color gris. Medidas: 75,5 x 31,3 x 32,7 cm. Se entrega sin montar. **El módulo.**

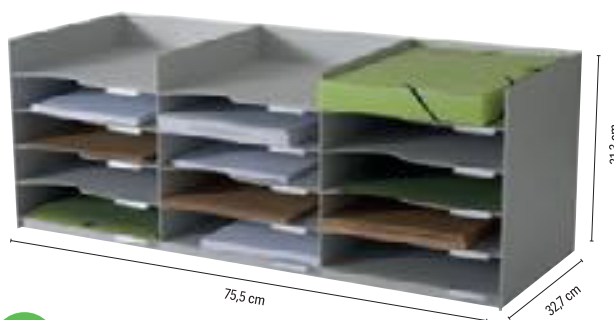

MAMPARAS

PAPERFLOW

A



MOBILIARIO

CÓD.
 72741 - 1 491,88€

MAMPARA DIVISORIA

Mampara translúcida con 2 paneles en polipropileno y estructura de aluminio. Equipada de un pie fijo y de un pie móvil con ruedas. Geometría variable. Unidas con 4 clips de conexiones. Medidas: 76 + 76 x 170 x 44 cm. Peso: 19 kg. **La mampara.**

TAQUILLAS

rocada

B

BAJO PEDIDO
15 DÍAS



CÓD.	MÓDULO	MEDIDAS	
169545	1 PUERTA		- 1 246,71€
169546	2 PUERTAS		- 1 265,02€
169547	3 PUERTAS	30 cm ANCHO	- 1 295,85€
169548	4 PUERTAS		- 1 317,05€
169549	5 PUERTAS		- 1 474,13€

CÓD.	MÓDULO	MEDIDAS	
169565	1 PUERTA		- 1 280,44€
169566	2 PUERTAS		- 1 298,74€
169567	3 PUERTAS	40 cm ANCHO	- 1 336,32€
169568	4 PUERTAS		- 1 428,84€
169569	5 PUERTAS		- 1 465,47€

TAQUILLA METÁLICA DE 1 MÓDULO

Taquilla metálica monoblock con estructura soldada para obtener una rigidez y estabilidad óptimas. Posee 30 o 40 cm de ancho y está pensada para uso en ambientes interiores tales como vestuarios, centros sanitarios, administración pública, entornos educativos, industriales o comerciales. Sistema de bisagra pivotante de fácil montaje con apertura de 125°. Puertas con etiquetero y sistema de ventilación de serie. Incorpora cerradura de tipo pestillo. Pies metálicos no incluidos (opcionales). La taquilla se suministra sin pies ni zócalos. No apta para usos en ambientes exteriores ni para aplicaciones de almacenaje de productos químicos, tóxicos, inflamables, explosivos, etc. **La taquilla.**



rocada

BAJO PEDIDO
15 DÍAS

A



CÓD.	MÓDULO	MEDIDAS			
169550	1 PUERTA	30 cm ANCHO	-	1	415,36€
169551	2 PUERTAS		-	1	451,97€
169552	3 PUERTAS		-	1	507,86€
169553	4 PUERTAS		-	1	550,27€
169554	5 PUERTAS		-	1	793,12€

CÓD.	MÓDULO	MEDIDAS			
169570	1 PUERTA	40 cm ANCHO	-	1	482,82€
169571	2 PUERTAS		-	1	519,42€
169572	3 PUERTAS		-	1	590,75€
169573	4 PUERTAS		-	1	754,57€
169574	5 PUERTAS		-	1	826,85€

TAQUILLA METÁLICA DE 2 MÓDULOS

Taquilla metálica de 2 módulos con estructura soldada para obtener una rigidez y estabilidad óptimas. Posee 30 o 40 cm de ancho y está pensada para uso en ambientes interiores tales como vestuarios, centros sanitarios, administración pública, entornos educativos, industriales o comerciales. Sistema de bisagra pivotante de fácil montaje con apertura de 125°. Puertas con etiquetero y sistema de ventilación de serie. Incorpora cerradura de tipo pestillo. Pies metálicos no incluidos (opcionales). La taquilla se suministra sin pies ni zócalos. Las taquillas no son aptas para usos en ambientes exteriores ni para aplicaciones de almacenaje de productos químicos, tóxicos, inflamables, explosivos,... Múltiples combinaciones y acabados para adaptarse a todo tipo de necesidades. **La taquilla.**

rocada

BAJO PEDIDO
15 DÍAS

B



CÓD.	MÓDULO	MEDIDAS			
169555	1 PUERTA	30 cm ANCHO	-	1	565,68€
169556	2 PUERTAS		-	1	620,61€
169557	3 PUERTAS		-	1	705,42€
169558	4 PUERTAS		-	1	766,14€
169559	5 PUERTAS		-	1	961,77€

CÓD.	MÓDULO	MEDIDAS			
169575	1 PUERTA	40 cm ANCHO	-	1	678,43€
169576	2 PUERTAS		-	1	734,33€
169577	3 PUERTAS		-	1	838,41€
169578	4 PUERTAS		-	1	1.071,62€
169579	5 PUERTAS		-	1	1.179,55€

TAQUILLA METÁLICA DE 3 MÓDULOS

Taquilla metálica de 3 módulos con estructura soldada para obtener una rigidez y estabilidad óptimas. Posee 30 o 40 cm de ancho y está pensada para uso en ambientes interiores tales como vestuarios, centros sanitarios, administración pública, entornos educativos, industriales o comerciales. Sistema de bisagra pivotante de fácil montaje con apertura de 125°. Puertas con etiquetero y sistema de ventilación de serie. Incorpora cerradura de tipo pestillo. Pies metálicos no incluidos (opcionales). La taquilla se suministra sin pies ni zócalos. Las taquillas no son aptas para usos en ambientes exteriores ni para aplicaciones de almacenaje de productos químicos, tóxicos, inflamables, explosivos,... Múltiples combinaciones y acabados para adaptarse a todo tipo de necesidades. **La taquilla.**

TAQUILLAS

rocada

A

BAJO PEDIDO
15 DÍAS



CÓD.	MÓDULO	MEDIDAS			
169560	1 PUERTA		-	1	741,07€
169561	2 PUERTAS		-	1	816,24€
169562	3 PUERTAS	30 cm ANCHO	-	1	926,11€
169563	4 PUERTAS		-	1	1.007,06€
169564	5 PUERTAS		-	1	1.114,99€

TAQUILLA METÁLICA DE 4 MÓDULOS

Taquilla metálica de 4 módulos con estructura soldada para obtener una rigidez y estabilidad óptimas. Posee 30 cm de ancho y está pensada para uso en ambientes interiores tales como vestuarios, centros sanitarios, administración pública, entornos educativos, industriales o comerciales. Sistema de bisagra pivotante de fácil montaje con apertura de 125°. Puertas con etiquetero y sistema de ventilación de serie. Incorpora cerradura de tipo pestillo. Pies metálicos no incluidos (opcionales). La taquilla se suministra sin pies ni zócalos. Las taquillas no son aptas para usos en ambientes exteriores ni para aplicaciones de almacenaje de productos químicos, tóxicos, inflamables, explosivos,... Múltiples combinaciones y acabados para adaptarse a todo tipo de necesidades. **La taquilla.**

ARCHIVADORES

B

GRIS



ARENA



GRIS BICOLOR



GUÍAS SIMPLES

CÓD.	COLOR	CAJONES			
31236	● ARENA	DOS	-	1	243,53€
31235	● GRIS ● BICOLOR	DOS	-	1	243,53€
31238	● ARENA	TRES	-	1	317,27€
31237	● GRIS ● BICOLOR	TRES	-	1	317,27€

ANTIVUELCO* - GUÍAS TELESCÓPICAS

CÓD.	COLOR	CAJONES			
43211	● ARENA	TRES	-	1	420,26€
43213	● GRIS	CUATRO	-	1	451,68€
43214	● ARENA	CUATRO	-	1	451,68€

* No se puede abrir más de un cajón a la vez, para así evitar el vuelco del archivador.

ARCHIVADOR METÁLICO DE SUELO PARA CARPETAS COLGANTES

Fabricado en chapa de acero pulida y laminada en frío, según las normas de calidad DIN. Acabado en pintura epoxy. Refuerzos metálicos interiores que proporcionan gran estabilidad. Montaje fácil. Cajones para carpetas colgantes formatos DIN A4, folio y folio prolongado ya que las guías son ajustables a los diferentes tamaños. Capacidad para 35 carpetas por cajón. Sin atascos. **El archivador.**



UNIDAD MÍNIMA DE VENTA



PERMITE APERTURA DE ENVASE



MEDIDAS: ANCHO X ALTO X PROFUNDIDAD

ARMARIOS CON TAPA

Estructura realizada en melamina de 19-25 mm. Armarios con zócalo metálico. Cerradura con 2 llaves plegables. Sistema de cierre centralizado para la confidencialidad deseada. Baldas regulables de melamina de 25 mm de espesor. Tiradores metálicos con acabado metalizado. Trasera color gris.



HAYA-HAYA



ALUMINIO-HAYA



ALUMINIO-GRIS



ALUMINIO-BLANCO



BLANCO-BLANCO



HAYA-HAYA

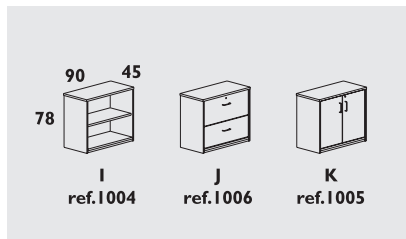
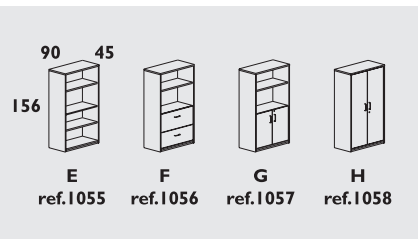
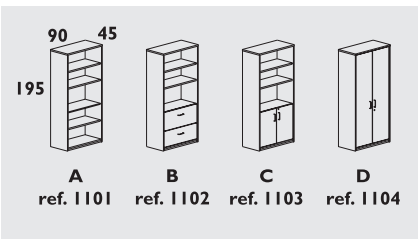

CÓDIGO					REF	MEDIDAS	MODELO
HAYA	ALUMINIO	ALUMINIO	ALUMINIO	BLANCO			
HAYA	HAYA	GRIS	BLANCO	BLANCO		90 x 45 x 195 cm	A
150585	150586	67999	150588	150589	1101		B
150590	150591	150592	150593	150594	1102		C
150595	77686	150596	150597	150598	1103		D
36436	150599	150600	150601	150602	1104		E
150603	150604	150605	150606	150607	1055	90 x 45 x 156 cm	F
150608	150609	150610	150611	150612	1056		G
150613	150614	150615	150616	150617	1057		H
36437	77684	150618	150619	150620	1058		I
150621	150622	150623	150624	150625	1004	90 x 45 x 78 cm	J
150626	150627	150628	150629	150630	1006		K
36438	77685	150631	150632	63581	1005		



*Para montaje consultar su comercial

CAJONERAS DE MELAMINA

Estructura realizada en melamina de 19 mm en su totalidad, incluido trasera. Las 4 ruedas disponen de sistema de freno para la correcta fijación. Cerradura con 2 llaves plegables. Sistema de cierre centralizado para la confidencialidad deseada. Sistema antivuelco incorporado para una máxima seguridad. Tiradores metálicos con acabado metalizado. Cajones metálicos realizados en chapa de acero. Guías metálicas con rodamientos de Nylon.

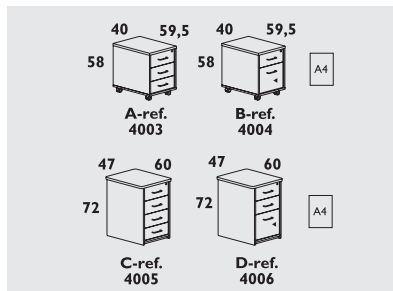

HAYA-HAYA



ALUMINIO-HAYA



ALUMINIO-GRIS



ALUMINIO-BLANCO

CÓDIGO					REF	MEDIDAS	MODELO
HAYA	ALUMINIO	ALUMINIO	ALUMINIO	BLANCO			
HAYA	HAYA	GRIS	BLANCO	BLANCO		40 x 59,5 x 58 cm	A
36459	150634	150635	150636	150637	4003		B
150638	150639	150640	150641	150642	4004	47 x 60 x 72 cm	C
36455	150647	150648	150649	150650	4005		D
36457	150651	36719	150653	150654	4006		



BLANCO-BLANCO

ARMARIOS METÁLICOS DE PERSIANA

Armarios metálicos con niveladores realizados en plancha de acero. Puertas de persiana con cerradura realizadas en polímero técnico y baldas metálicas regulables en altura incluidas (admiten carpetas colgantes A4). Montados de serie.

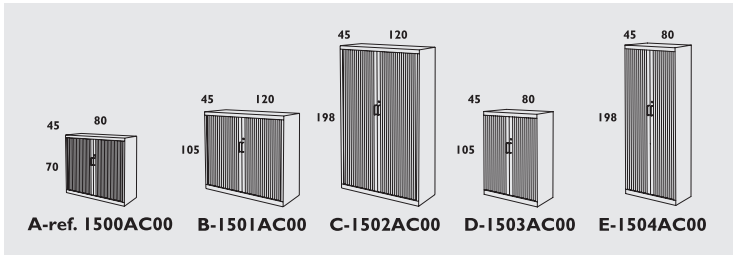

CÓDIGO	REF	MEDIDAS	MODELO	BALDAS INCLUIDAS
GRIS		ANCHO X FONDO X ALTO		
150655	1500AC00	80 x 45 x 70 cm	A	1
150656	1501AC00	120 x 45 x 105 cm	B	2
150657	1502AC00	120 x 45 x 198 cm	C	4
150658	1503AC00	80 x 45 x 105 cm	D	2
150659	1504AC00	80 x 45 x 198 cm	E	4



GRIS

BAJO PEDIDO 7 DÍAS

NO RETORNABLE

NO ENTREGA EN PLANTA

SERVICIO DE MONTAJE

ARMARIOS METÁLICOS CON PUERTAS BATIENTES

Armarios metálicos con niveladores realizados en plancha de acero. Puertas metálicas de acero de 0.7 mm batientes con refuerzo interior y cerradura de seguridad con tirador incorporado. Baldas metálicas regulables en altura (admiten carpetas colgantes A4). Baldas incluidas.

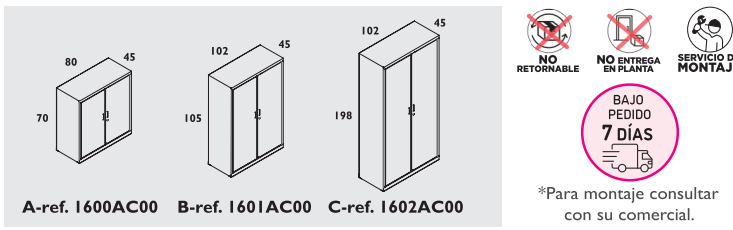

CÓDIGO	REF	MEDIDAS	MODELO	BALDAS INCLUIDAS
GRIS		ANCHO x FONDO x ALTO		
150660	1600AC00	80 x 45 x 70 cm	A	1
150661	1601AC00	102 x 45 x 105 cm	B	2
150662	1602AC00	102 x 45 x 198 cm	C	4



GRIS

NO RETORNABLE

NO ENTREGA EN PLANTA

SERVICIO DE MONTAJE

BAJO PEDIDO 7 DÍAS

*Para montaje consultar con su comercial.

MÓDULO SUPERIOR DE RECEPCIÓN

Módulo de recepción superior realizado en melamina de 19-25 mm de espesor. Fijación a la mesa principal mediante 2 o 3 anclajes metálicos pintados en epoxy. Ideal para todo tipo de instalaciones (grandes o pequeñas / lineales o con forma).

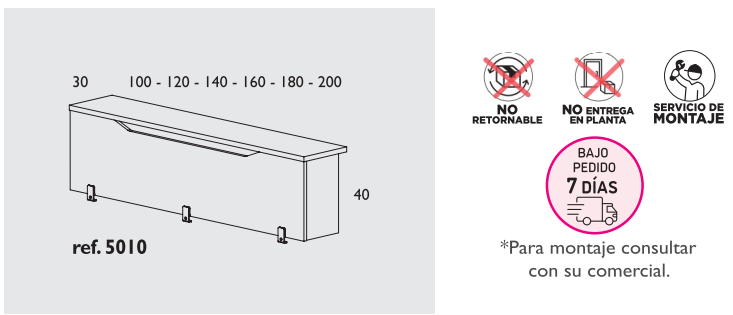

CÓDIGO			REF	MEDIDAS
HAYA	GRIS	BLANCO		
150663	150664	150665	5010	100 x 30 x 40 cm
150666	150667	150668	5012	120 x 30 x 40 cm
150669	150670	150671	5014	140 x 30 x 40 cm
150672	150673	150674	5016	160 x 30 x 40 cm
150675	150676	150677	5018	180 x 30 x 40 cm
150678	150679	150680	5020	200 x 30 x 40 cm



BLANCO-BLANCO

NO RETORNABLE

NO ENTREGA EN PLANTA

SERVICIO DE MONTAJE

BAJO PEDIDO 7 DÍAS

*Para montaje consultar con su comercial.



ARMARIOS

PAPERFLOW easyOffice[®]
by PAPERFLOW



A



CÓD.	MODELO / PACK			
49939	ARMARIO*	-	1	492,85€
49941	PACK DE 2 ESTANTES + 4 BARRAS DE SOSTENIMIENTO	-	1	42,29€
49942	PACK DE 2 RAÍLES PARA CARPETAS COLGANTES	-	1	17,20€

* Entrega en 30 días.

ARMARIOS

Armario de fácil montaje. Estructura en un 25% acero y un 75% poliestileno. Puertas correderas en polipropileno de 8 mm. Asas y cerraduras con dos llaves incluidas. Capacidad para 9 archivadores de palanca. Cerradura con tapa plegable para ocultarla. Color gris. Apto para 2 estantes (no incluidos). Medidas: 110 x 104 x 41,5 cm. **El armario.**

CAJONERAS

B



CÓD.	CAJONES			
153897	20	-	1	215,27€
153896	10	-	1	200,48€

CAJONERAS

Armario metálico de gran resistencia con bandejas de poliestireno de alto impacto, pintado con pintura epoxi. Medida útil de la bandeja (ancho x alto x fondo): 5,5 x 25 x 33,5 cm. Quitando las ruedas se pueden apilar hasta 3 muebles sin problema. Incorpora unas muescas en la parte superior e inferior del mueble para poder apilarlos. Es ideal para todo tipo de impresos, catálogos, folletos, en definitiva cualquier documentación en general. El acabado artesanal hace que sus paredes puedan soportar más de 200 kilos de peso. Incluye etiquetas blancas. Se pueden incorporar cubetas divisorias para todo tipo de piezas (consultar precio, modelos y disponibilidad). Medidas con ruedas: 30,3 x 68 x 37,1 cm. **La cajonera.**

archivo[®]
2000

C



CÓD.	CAJONES	MEDIDAS		
165090	4	290 x 480 x 390 mm	-	1 60,64€
165091	6	290 x 685 x 390 mm	-	1 84,40€

CAJONERAS

Torre de almacenaje sostenible con cajones de 6 litros con ruedas. Fabricada en polipropileno copolímero 100% reciclado y reciclable, con aditivo antiestático que facilita la limpieza y evita la acumulación de polvo. Destaca por su gran resistencia y estabilidad. Ideales para el hogar, la oficina, centros educativos, clínicas, hospitales, etc. Carcasa en color negro opaco y cajones cristal translúcido. Medidas interiores de los cajones: 342 x 220 x 79 mm. Fabricado en España. **La cajonera.**

LLAVEROS PORTAETIQUETAS

lider
papel

D



CÓD.	REF.			
166337	LW01	-	1	12,03€

LLAVEROS PORTAETIQUETAS ECOUSE

Llaves con útiles portaetiquetas para indicar la información de la llave. Fabricado en plástico reciclado. Colores surtidos. Medidas: 50 x 22 mm. **La caja de 100 unidades.**



LLAVEROS PORTAETIQUETAS

Q-CONNECT®

A



CÓD.	REF.		
14868	KF10876	- 1	39,18€

LLAVEROS PORTAETIQUETAS

Llaveros con útiles portaetiquetas para indicar la información de la llave. Fabricado en plástico. Colores surtidos. **La caja expositor de 240 unidades.**

Q-CONNECT®

B

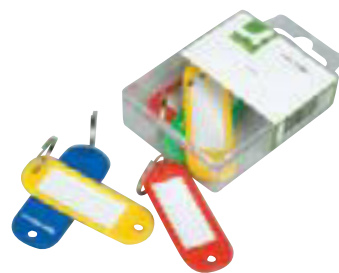

CÓD.	REF.		
28734	KF02036	- 1	2,17€

LLAVEROS PORTAETIQUETAS

Llaveros con útiles portaetiquetas para indicar la información de la llave. Fabricado en plástico. Colores surtidos. Medidas 58 x 20 mm. **La caja de 6 unidades.**

Q-CONNECT®

C



CÓD.	REF.	COLOR		
34239	KF02692	● AMARILLO	- 1	16,36€
34241	KF02694	● AZUL	- 1	16,36€
34242	KF02695	○ BLANCO	- 1	16,36€
34243	KF02696	● NEGRO	- 1	16,36€
34238	KF02691	● ROJO	- 1	16,36€
34240	KF02693	● VERDE	- 1	16,36€

LLAVEROS PORTAETIQUETAS

Llaveros con útiles portaetiquetas para indicar la información de la llave. Fabricado en plástico. Medidas: 50 x 22 mm. **La caja de 100 unidades.**

Q-CONNECT®

D



CÓD.	REF.		
48657	KF10869	- 1	16,36€

LLAVEROS PORTAETIQUETAS

Llaveros con útiles portaetiquetas para indicar la información de la llave. Fabricado en plástico. Colores surtidos. Medidas: 45 x 30 mm. **La caja expositor de 100 unidades.**

Q-CONNECT®

E



CÓD.	REF.	COLOR		
166438	KF10479	● AMARILLO	- 1	22,34€
166439	KF10480	● AZUL	- 1	22,34€
166440	KF10481	● ROJO	- 1	22,34€
166441	KF10482	● VERDE	- 1	22,34€

LLAVEROS PORTAETIQUETAS

Llaveros con portaetiquetas premium. Fabricados en plástico de colores translúcidos. Medidas: 35 x 30 mm. **La caja de 40 unidades.**

Q-CONNECT®

F



CÓD.	REF.		
48658	KF10878	- 1	19,32€

LLAVEROS PORTAETIQUETAS

Llaveros con útiles portaetiquetas para indicar la información de la llave. Etiqueta rayada. Fabricado en plástico. Colores surtidos. Medidas: 45 x 28 mm. **La caja expositor de 40 unidades.**



UNIDAD MÍNIMA DE VENTA



PERMITE APERTURA DE ENVASE



MEDIDAS: ANCHO X ALTO X PROFUNDIDAD

ARMARIOS PORTALLAVES

Q-CONNECT®

A

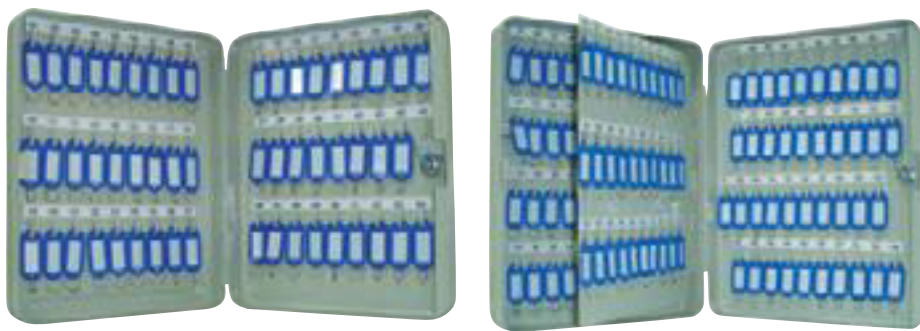

ACERO

ARMARIO PORTALLAVES METÁLICO

Armario portallaves. Fabricado en acero muy resistente. Incluye dos llaves, llaveros, listados de llaves y accesorios necesarios para fijarlo a la pared y varios paneles para colgar llaves. Estructura de acero de 0,8 cm de espesor. **El armario.**

CÓD.	REF.	MEDIDAS	LLAVES			
37601	KF04272	18 x 25 x 6 cm	36	-	1	76,33€
37602	KF04273	24 x 30 x 6 cm	54	-	1	82,67€
37603	KF04274	28 x 37 x 6 cm	80	-	1	92,83€
37604	KF04275	28 x 37 x 8 cm	140	-	1	119,35€

Q-CONNECT®

B

ACERO

CÓD. REF.
 900331 KF02605 - 1 37,80€

ARMARIO PORTALLAVES DE ACERO INOXIDABLE

Armario portallaves. Fabricado en acero inoxidable. Para guardar de manera segura hasta 20 llaves. Incluye un paquete de 20 llaveros, 1 kit para colgar en la pared y 1 set de etiquetas. Medidas: 15,5 x 20 x 6 cm. 2 años de garantía. **El armario.**

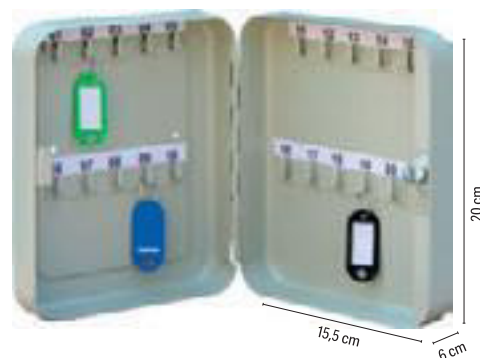

CAJA FUERTE DE SEGURIDAD

Q-CONNECT®

10 LITROS

C

CÓD. REF.
 62847 KF04390 - 1 187,61€

CAJA FUERTE

Caja fuerte con combinación y bloqueo electrónico. Cerradura de emergencia de alta seguridad y pantalla LCD. Con 2 juegos de código de combinación (código de usuario y código de emergencia), bloqueo automático a los 3 minutos y aviso de batería baja. Taladros de anclaje de fijación para pared o el suelo. Pilas incluidas. Caja de 2 mm de espesor y puerta de 5 mm. Capacidad: 10 litros. Medidas: 31 x 20 x 20 cm. Peso: 9 kg. **La caja fuerte.**



BUZONES

Archivo® 2000

D

CÓD.
 75217 - 1 33,45€



BUZÓN DE SUGERENCIAS CON LLAVE

Buzón de sugerencias personalizable con llave y cerradura metálica. Fabricado en metacrilato ultragrueso de gran calidad y resistencia. Con ranura de 89 x 6,4 mm para introducir documentos como encuestas, votaciones y quejas. Parte trasera para personalizar con folleto de 152 x 102 mm. Ideal para colocar en recepciones como punto de información, sugerencias o donaciones. Color cristal transparente. Medidas exteriores: 155 x 110 x 205 mm. Fabricado en España. **El buzón.**

Archivo® 2000

E

CÓD.
 71952 - 1 157,59€



BUZÓN DE SUGERENCIAS CON LLAVE

Buzón de sobremesa con cerradura metálica y llave. Fabricado en metacrilato ultratransparente de gran calidad y resistencia. Espesor de 2 mm. Con ranura de 10 x 95 mm para introducir documentos como encuestas, votaciones y quejas. Parte trasera para personalizar con folleto de 210 x 275 mm. Color cristal transparente. Medidas exteriores: 170 x 220 x 285 mm. Fabricado en España. **El buzón.**



URNAS

Archivo®
2000

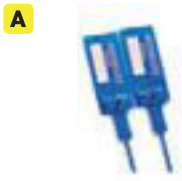

A



cód.
46718 - 1 172,61€

URNA ELECTORAL

Urna electoral oficial plegable. Fabricada en metacrilato transparente de gran calidad y resistencia. Espesor de 3 mm (estructura) y 4 mm (base y tapa). Con ranura de 180 x 8 mm. Incluye 2 precintos de seguridad. Se suministra sin montar. Color cristal transparente y base blanca. Fabricado en España. Medidas exteriores: 310 x 440 x 315 mm. **La urna.**

Archivo®
2000

B



cód.
150363 - 1 180,87€

URNA ELECTORAL

Urna cuadrada con cerradura metálica y llave. Fabricada en metacrilato de 4 mm transparente de gran calidad y resistencia. Con ranura de 118 x 8,5 mm para introducir documentos como encuestas, votaciones y sugerencias. Color cristal transparente. Medidas exteriores: 300 x 300 x 300 mm. Fabricado en España. **La urna.**

EXPOSITORES

PAPERFLOW

C



CASILLAS
12

cód.
36337 - 1 633,49€

EXPOSITOR DE SUELO MÓVIL

Expositor móvil de estructura metálica, acabado de poliestireno y estantes transparentes. Posee 4 estantes con bordes de 3,8 cm de anchura. Para documentos de distintos formatos: DIN A3, DIN A4, DIN A5, postales, etc. Permite una visibilidad completa de los documentos mostrados y posee un cartel con tabla de señalización. Carga máxima por estante: 4 kg. Tiene 4 ruedas giratorias. Medidas: 72 x 167,8 x 38,5 cm. Peso: 11,4 kg. **El expositor.**

PAPERFLOW

easyDisplays

D



CASILLAS
15

cód.
34810 - 1 340,88€

EXPOSITOR DE SUELO MÓVIL

Fácil de desplazar gracias a sus cuatro ruedas. De estructura metálica con refuerzos de metal y acabado de plástico negro. 5 repisas de alto impacto. Visión total de los documentos. Borde de 3,5 cm. Color negro. Medidas: 85,5 x 167,5 x 38,5 cm. Peso: 15 kg. **El expositor.**

PAPERFLOW

E



CASILLAS
5

cód.
52806 - 1 276,44€

EXPOSITOR DE SUELO MÓVIL

Expositor móvil de estructura plástica con refuerzos de metal, soportes y estantes de plástico. 5 estantes. Medidas estante: 27,5 x 32,7 cm. Borde 4 cm. Estantes pivotantes: ángulos de 0°, 45°, 75°, ajustables cada 2 cm. 4 ruedas giratorias. Medidas: 35 x 167,5 x 38,5 cm. Peso: 8 kg. **El expositor.**

Archivo®
2000

F

CÓD.	REF.	FORMATO	MEDIDAS		
165786	KF16793	DIN A4	23,5 x 24 x 5,5 cm	-	1 10,29€
165787	KF16794	DIN A5	17 x 17,7 x 4,1 cm	-	1 7,29€

EXPOSITOR PORTAFOLLETOS MURAL PLÁSTICO

Portafolletos mural vertical. Fabricado en poliestireno ultratransparente de máxima calidad y resistencia. Fondo de cajetín de 40 (A5)-45 (A4) mm. Diseñado con hendidura frontal para un rápido acceso a los documentos y con agujeros traseros para facilitar su colocación en la pared. Color cristal transparente. Fabricado en España. **El expositor.**



UNIDAD MÍNIMA DE VENTA



PERMITE APERTURA DE ENVASE



MEDIDAS: ANCHO X ALTO X PROFUNDIDAD



A



CÓD.
150364 - 1 26,64€

EXPOSITOR MURAL PLÁSTICO

Portafolletos mural con 1 compartimento DIN A4 horizontal. Fabricado en poliestireno ultratransparente de máxima calidad, muy resistente y estable. Incluye agujeros preperforados para sujeción en la superficie. Opción de formar combinaciones a tu medida. Incluye kit de fijación. Su color transparente cristal asegura una atractiva presentación y una fácil localización del contenido. Medidas exteriores: 75 x 365 x 180 mm. Fabricado en España. **El expositor.**



B



CÓD.	FORMATO	MEDIDAS			
157014	DIN A4 VERTICAL	210 x 300 mm	-	1	18,05€
166395	DIN A3 HORIZONTAL	420 x 300 mm	-	1	25,88€

EXPOSITOR MURAL POLIESTIRENO

Expositor mural prémium fabricado en poliestireno ultratransparente de gran calidad y resistencia. Expositor con adhesivo para evitar dañar la superficie de fijación. El documento se sustituye fácilmente deslizando por cualquiera de los dos laterales. No es necesario quitar el expositor de la pared. Fabricado en España. **El expositor.**



C

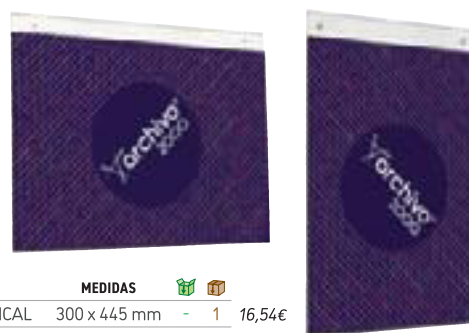
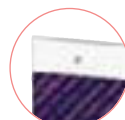

CÓD.	FORMATO	MEDIDAS			
170930	DIN A3 VERTICAL	300 x 445 mm	-	1	16,54€
170931	DIN A3 HORIZONTAL	420 x 325 mm	-	1	17,15€
165076	DIN A4 VERTICAL	210 x 325 mm	-	1	5,72€
165077	DIN A4 HORIZONTAL	300 x 235 mm	-	1	5,98€

EXPOSITOR MURAL POLIESTIRENO CON TALADROS

Fabricado en poliestireno ultratransparente de 2 mm de espesor, de gran calidad y resistencia. Con agujeros preperforados para facilitar el montaje en la pared. No es necesario quitar el expositor de la pared para cambiar el documento, se sustituye fácilmente deslizando por cualquiera de los dos laterales. Color cristal transparente. Fabricado en España. **El expositor.**



D



CÓD.
170935 - 1 17,15€

EXPOSITOR MURAL POLIESTIRENO

Portafolletos mural con 1 compartimento DIN A4 vertical. Fabricado en poliestireno transparente de gran calidad y resistencia. Se suministran montados y se fijan fácilmente a la pared (kit de fijación incluido). Queda completamente pegado a la superficie. Color cristal transparente. Fabricado en España. Medidas interiores compartimento: 234 x 300 x 27 mm. Medidas exteriores: 235 x 300 x 35 mm. **El expositor.**





NUEVA GAMA EN PET, FLEXIBLE

Nueva gama de expositores flexibles fabricados en PET libres de PVC. **Materia prima certificada para uso alimentario.**



MÁXIMA DURABILIDAD

en entornos como aeropuertos, centros comerciales, showrooms, hospitales, buffets, eventos, recepciones, congresos y más...



RESISTENTES A GOLPES Y CAÍDAS

Perfectos para cualquier entorno de alto tránsito.



FABRICACIÓN ESPAÑOLA

Proyectos personalizados a tu medida. Variedad de materiales y múltiples formatos.



EXPOSITOR DE SOBREMESA

FLEXIBLE Y PLEGABLE ARCHIVO 2000

Ahorra espacio y asegura la mejor presentación



FLEXIBLE Y PLEGABLE

Optimizando su almacenaje y transporte. ¡Fácil montaje!

Ref.	Formato	Orientación
172204	DIN A4	Vertical
172205	DIN A5	Horizontal



EXPOSITOR DE SOBREMESA EN FORMA DE "L"

FLEXIBLE ARCHIVO 2000

Durabilidad garantizada en entornos de alto tránsito



FLEXIBLE Y RESISTENTE

Ref.	Formato	Orientación
172208	DIN A5	Vertical
172209	DIN A6	Vertical

PORTANOMBRES DE SOBREMESA

FLEXIBLE ARCHIVO 2000

Doble visibilidad, doble impacto



FLEXIBLE Y RESISTENTE

Ref.	Descripción	Orientación
172207	DIN A4	Horizontal
172206	DIN A5	Horizontal

¡Mantén tu presentación impecable!

¡Identificación clara y profesional!

PORTAFOLLETOS MURAL ARCHIVO 2000

CON 1 COMPARTIMENTO A4

Organiza a tu manera: Personaliza tu espacio con combinaciones infinitas para adaptarse a cualquier necesidad



Calidad superior y máxima visibilidad



Agujeros preperforados para facilitar su instalación en cualquier superficie



Ideal para recepciones, oficinas, hospitales y mucho más...



Combina múltiples portafolletos para crear sistemas a medida



Ref.	Formato	Orientación
172210	DIN A4	Vertical
165075	DIN A4	Horizontal



Visita nuestra web www.archivo2000.es

¡Múltiples combinaciones!

A

260 mm
360 mm

CÓD. **167230** - 1 12,82€

EXPOSITOR MURAL DE PLÁSTICO
 Clasificador mural fabricado íntegramente en plástico que permite archivar y exponer documentos cuidadosamente clasificados en 6 compartimentos. Dispone de un gancho de plástico retráctil para fijarlo a la pared o colocarlo en un gancho. Bolsillos con portaetiquetas para identificarlos (etiquetas incluidas). Medidas: 360 x 260 mm.
El expositor.

B

PAPERFLOW

1 2 3

29 cm 29 cm 22,8 cm

CÓD.	FORMATO	CASILLAS	MEDIDAS	COLOR			
1 36338	DIN A4	4	29 x 65 x 9,5 cm	● NEGRO	-	1	110,73€
2 76114	DIN A4	4	29 x 65 x 9,5 cm	○ BLANCO	-	1	123,13€
3 36340	DIN A5	5	22,8 x 65 x 9,5 cm	● NEGRO	-	1	95,21€

EXPOSITOR MURAL PLÁSTICO
 Expositor mural con sistema Quick fit. Monobloque, fabricado en poliestireno de alto impacto. Baldas transparentes. **El expositor.**

C

A3

CÓD. **57158** - 1 56,95€

EXPOSITOR MURAL PLÁSTICO
 Expositor de pared 3 bandejas para documentos de hasta 24 x 32 cm. Lados en forma de U seccionados que permiten la colocación de sobres de hasta formato DIN A3, tubos, dibujos... Se pueden fijar a la pared por separado o unidas entre sí. Kit de fijación incluido. El poliestireno es 100% reciclable. Medidas de una bandeja: 27 x 36,1 x 8,6 cm. **El expositor.**

36,1 cm
27 cm
8,6 cm

D

5 AÑOS GARANTÍA

36 cm
9,5 cm
25,7 cm

Fº

CÓD.	COLOR			
78572	● GRIS	-	1	31,82€
78565	● NEGRO	-	1	31,82€

EXPOSITOR MURAL PLÁSTICO
 Expositor de rejilla de gran capacidad para documentos DIN A4 y folio. Acoplable en vertical. Con portaetiquetas central. Apertura ancha para fácil acceso. Equipado con un soporte de etiqueta central, para poder unir las cestas en grupos o por separado. Fabricado en poliestireno reciclable de alto impacto. Medidas: 25,7 x 36 x 9,5 cm. **El expositor.**

E

58 cm
12,2 cm
35 cm

EXPOSITOR MURAL PLÁSTICO
 Elegante expositor mural. Compuesto por 5 separadores móviles transparentes. Colores blanco y transparente. Acepta documentos grandes y de formatos superiores a 24 x 32 cm. El conjunto soporta grandes cargas de peso. Se pueden constituir varios módulos yuxtaponiéndolos. Entregado con kit de fijación. Medidas útiles de una casilla: 32,5 x 2,6 cm. Medidas: 35 x 58 x 12,2 cm. **El expositor.**

Q-CONNECT®

F

44 cm
9,3 cm
31,5 cm

A4

CÓD.	REF.	COLOR			
39923	KF04726	● NEGRO	-	1	39,83€
39924	KF04727	● PLATA	-	1	39,83€

EXPOSITOR MURAL METÁLICO
 Expositor con 5 bandejas DIN A4 vertical. Fabricado en material de rejilla. Medidas: 31,5 x 44 x 9,3 cm. **El expositor.**

EXPOSITORES

Q-CONNECT®

A



CÓD.	REF.	MEDIDAS	FORMATO			
77877	KF04178	15 x 21,3 cm	DIN A5	-	1	5,86€
77876	KF04177	21,3 x 30 cm	DIN A4	-	1	11,05€

EXPOSITOR DE SOBREMESA

Con forma de L. Ideal para cartas de menú o carteles informativos. Fabricado en metacrilato. Apertura lateral. **El expositor.**

Yarchivo®
2000

B



N

CÓD.	FORMATO	MEDIDAS			
85915	DIN A4	40 x 210 x 330 mm	-	1	19,51€
85914	DIN A5	40 x 150 x 240 mm	-	1	14,47€

EXPOSITOR DE SOBREMESA

Expositor de sobremesa sostenible con base de madera. Formato vertical en T. Fabricado en metacrilato 100% reciclado y reciclable ultratransparente y resistente. Base de madera con acabado lijado y canal pasante, ranura anticáida adaptada a cada formato para una mayor seguridad del documento. Color cristal transparente y madera. Fabricado en España. **El expositor.**

Q-CONNECT®

C



CÓD.	REF.	FORMATO			
39945	KF04184	DIN A5	-	1	11,77€
39944	KF04185	DIN A4	-	1	14,84€

EXPOSITOR DE SOBREMESA

Ideal para convenciones o exponer información. Fabricado en metacrilato. **El expositor.**

Q-CONNECT®

D



CÓD.	REF.	FORMATO			
39935	KF04175	DIN A5	-	1	5,48€
39934	KF04174	DIN A4	-	1	9,08€

EXPOSITOR DE SOBREMESA

Con forma de T a 2 caras. Ideal para cartas de menú en restaurantes o folletos informativos. Fabricado en metacrilato. **El expositor.**

Q-CONNECT®

E



N

CÓD.	REF.			
171194	KF04186	-	1	16,91€

EXPOSITOR DE SOBREMESA

Diseñado para trípticos de 1/3 de DIN A4. Fabricado metacrilato transparente de alta calidad, permite una visualización clara del contenido. Su diseño inclinado ofrece una presentación óptima, haciendo que los folletos sean más accesibles y atractivos. Con cuatro compartimentos espaciosos es una solución ideal para exhibiciones, convenciones, ferias comerciales, recepciones y otros eventos. Medidas: 121 x 159 x 295 mm. **El expositor.**

CENICEROS

Q-CONNECT®

F

3
LITROS

CÓD.	REF.			
37600	KF04271	-	1	86,21€

CENICERO DE PARED

Cenicero de pared con cerradura y dos llaves de repuesto. Fabricado en acero. Dispone de una bandeja para recoger colillas. Se vende con los accesorios necesarios para colgarlo en la pared. Capacidad: 3 litros. Medidas: 24 x 30 x 9 cm. **El cenicero.**



UNIDAD MÍNIMA DE VENTA



PERMITE APERTURA DE ENVASE



MEDIDAS: ANCHO X ALTO X PROFUNDIDAD

CENICEROS

Q-CONNECT®

A



CÓD. REF. 109,88€
36099 KF04229 - 1

CENICERO PAPELERA

Cenicero papelera metálico con forma redonda, con recogecolillas y embellecedores cromados en la parte superior. Color negro. Capacidad: 12 litros. Medidas: Ø 25 x 61,5 cm. **El cenicero.**



B

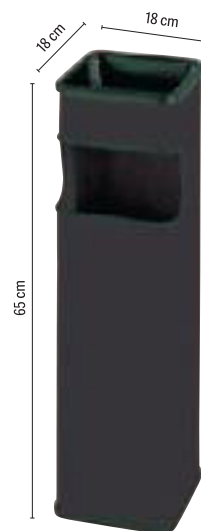

CÓD.	COLOR	1	2	3
23342	GRIS METÁLICO	-	1	64,07€
23332	NEGRO	-	1	65,34€

CENICERO PAPELERA

Papelera cenicero con recogecolillas pintado en epoxi negro. Embellecedores en su abertura rectangular frontal. Capacidad: 24 litros. Medidas: 65 x 18 x 18 cm. **El cenicero.**



C

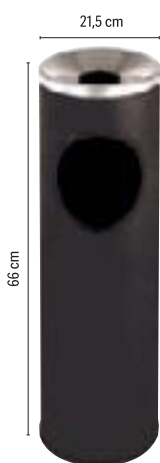

CÓD. 68,45€
23283 - 1

CENICERO PAPELERA

Acero inoxidable. Con recogecolillas. Pintado en epoxi negro. Aro inferior de PVC. Color negro. Capacidad: 24 litros. Medidas: Ø 21,5 x 66 cm. **El cenicero.**



D



CÓD. 157,15€
46736 - 1

CENICERO METÁLICO

Cenicero metálico, de exterior, para rellenar con arena. Con posibilidad de atornillar al suelo. Color negro. Medidas: 30 x 77 x 24,5 cm. **El cenicero.**

PAPELERAS



E



COLORES OPACOS

CÓD.	REF.	COLOR	1	2
166255	PJ02	CELESTE	-	1 5,92€
166256	PJ03	LAVANDA	-	1 5,92€
166257	PJ04	MENTA	-	1 5,92€
166258	PJ05	ROSA	-	1 5,92€

COLORES TRANSLÚCIDOS

CÓD.	REF.	COLOR	1	2
166259	PJ06	CELESTE	-	1 4,27€
166260	PJ07	LAVANDA	-	1 4,27€
166261	PJ08	MENTA	-	1 4,27€
166262	PJ09	ROSA	-	1 4,27€



PAPELERA DE PLÁSTICO

Papelera de plástico muy resistente con capacidad de 13 litros. Disponible en colores opacos y translúcidos. Medidas: ø 21 x 29 cm. **La papelera.**

Q-CONNECT®

F



COLORES OPACOS

CÓD.	REF.	COLOR	1	2
N 169172	KF17154	AMARILLO	-	1 5,92€
156298	KF19032	AZUL	-	1 5,92€
156299	KF19033	GRIS	-	1 5,92€
156300	KF19034	NEGRO	-	1 5,92€
156301	KF19035	ROJO	-	1 5,92€

COLORES TRANSLÚCIDOS

CÓD.	REF.	COLOR	1	2
156303	KF19037	AZUL	-	1 4,27€
156306	KF19040	NARANJA	-	1 4,27€
156304	KF19038	TRANSPARENTE	-	1 4,27€



PAPELERA DE PLÁSTICO

Papelera de plástico muy resistente. Capacidad: 13 litros. Medidas: Ø 21 x 29 cm. **La papelera.**



PAPELERAS



A

15 LITROS



CÓD.

171683 - 8 10,65€



PAPELERA DE PLÁSTICO

Papelera con dos asas integradas fabricada con material de plástico reciclado con certificado Blue Angel. Capacidad: 15 litros. Colores surtidos tonos naturaleza. Medidas: 263 x 263 x 335 mm. **La papelera.**



B

15 LITROS



CÓD.

COLOR



156076 ● GRIS - 1 9,92€

156075 ● NEGRO - 1 7,61€



PAPELERA DE PLÁSTICO

Papelera fabricada en polipropileno reciclado. Con asas integradas. Capacidad: 15 litros. Medidas: Ø 26,3 x 33,5 cm. **La papelera.**



C

18 LITROS



CÓD.

COLOR



159818 ● AZUL - 1 7,30€

159819 ● NEGRO - 1 7,30€

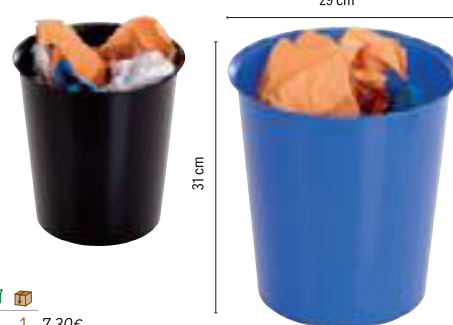

PAPELERA ANTIMICROBIANA

Papelera antimicrobiana encajable de 18 litros de capacidad. Fabricado en polipropileno de gran calidad con protección antimicrobiana las 24 horas. Superficie más higiénica, segura y duradera, al inhibir el crecimiento de microorganismos permite una mayor durabilidad en el tiempo. Encajable. Posibilidad de incorporar un aro sujetabolsas (Ref. 2001ARO). Medidas: 290 x 310 mm. **La papelera.**



D

18 LITROS



CÓD.

COLOR



165084 ● AZUL - 1 4,92€

167981 ● ROJO - 1 4,92€

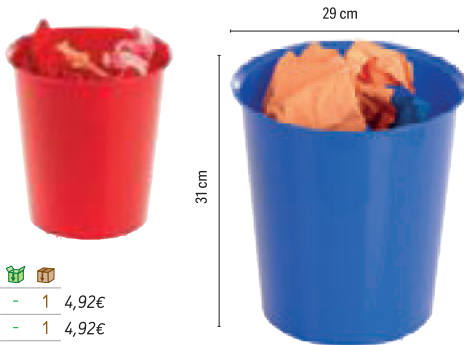

PAPELERA DE PLÁSTICO

Papelera sostenible Ecogreen encajable de 18 litros de capacidad. Fabricada en polipropileno 100% reciclado y reciclable. Material de gran calidad, muy resistente a golpes y rayaduras. No astillan en caso de rotura. Posibilidad de incorporar un aro sujetabolsas (Ref. 2001ARO). Color azul. Fabricada en España. Medidas exteriores: 290 x 310 mm. **La papelera.**



E

18 LITROS



CÓD.



167982 - 1 16,34€



PAPELERA DE PLÁSTICO

Papelera sostenible Ecogreen. Fabricada en poliestireno 100% reciclado y reciclable. Gran capacidad, 18 litros. Alto brillo, gran calidad y resistencia. Color negro. Fabricada en España. Medidas exteriores: 260 x 335 mm. **La papelera.**



18 LITROS



F

CÓD.

COLOR



163454 ● AZUL - 1 5,01€

163453 ○ BLANCO - 1 5,01€

163451 ● MALVA - 1 5,01€

163455 ● ROSA - 1 5,01€

163452 ● VERDE - 1 5,01€



PAPELERA DE PLÁSTICO ECOGREEN

Papelera sostenible Ecogreen encajable de 18 litros de capacidad. Fabricada en polipropileno 100% reciclado y reciclable. Material de gran calidad, muy resistente a golpes y rayaduras. No astillan en caso de rotura. Posibilidad de incorporar un aro sujetabolsas (Ref. 2001ARO). Color malva pastel. Fabricada en España. Medidas exteriores: 290 x 310 mm. **La papelera.**



UNIDAD MÍNIMA DE VENTA



PERMITE APERTURA DE ENVASE



MEDIDAS: ANCHO X ALTO X PROFUNDIDAD



A

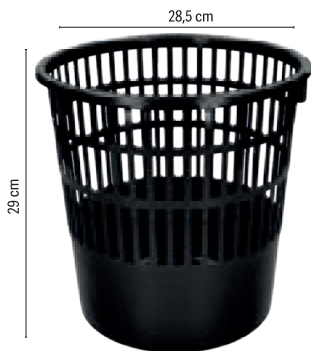

CÓD. REF.
166254 PJ01 - 1 5,24€

PAPELERA DE PLÁSTICO ECOUSE

Papelera de rejilla muy resistente. Fabricada en plástico 100% reciclado. Capacidad de 15 litros. Respetuosa con el medioambiente. Color negro. Medidas: ø 28,5 x 29 cm. **La papelera.**

Q-CONNECT®

B



29 cm



15 LITROS

CÓD.	REF.	COLOR			
20344	KF15148	● AZUL	-	1	5,45€
20342	KF15149	● NEGRO	-	1	5,45€
166341	KF03772	● ROJO	-	1	5,45€
166342	KF03773	● VERDE	-	1	5,45€

PAPELERA DE PLÁSTICO

Papelera de rejilla muy resistente fabricada en poliestireno. Capacidad de 15 litros. Medidas: ø 28,5 x 29 cm. **La papelera.**



C



CÓD.
57157 - 1 4,89€

PAPELERA DE PLÁSTICO

Papelera de polipropileno. Muy resistente, de rejilla. Color negro. Capacidad: 16 litros. Medidas: ø 30 x 31,7 cm. **La papelera.**

Q-CONNECT®

D



CÓD.	REF.	CAPACIDAD	MEDIDAS			
36095	KF04225	6 l	Ø 21 x 32 cm	-	1	27,59€
156149	KF11292	12 l	Ø 25 x 38 cm	-	1	31,84€
156150	KF11293	20 l	Ø 29 x 43 cm	-	1	41,75€

PAPELERA METÁLICA CON PEDAL

Papelera fabricada en metal con acabado espejo. Con pedal para una mayor comodidad. **La papelera.**



E



CÓD.	CAPACIDAD	MEDIDAS			
155331	12 l	Ø 25 x 40 cm	-	1	66,40€
155332	20 l	Ø 29,5 x 43,5 cm	-	1	103,45€

PAPELERA METÁLICA CON PEDAL

Papelera redonda de pedal. Fabricada con chapa laminada de acero inoxidable. Acabado brillo. Incluye cubeta interior de polipropileno negro. Apropia para baños. Con tapa que se acciona con el pedal. **La papelera.**

Q-CONNECT®

F

12 LITROS

CÓD. REF.
29629 KF15147 - 1 42,95€

PAPELERA METÁLICA PERFORADA

Papelera metálica con forma redonda. Aro inferior fabricado en PVC. Acabado cromado. Perforada. Capacidad: 12 litros. Medidas: Ø 25 x 32,5 cm. **La papelera.**



G

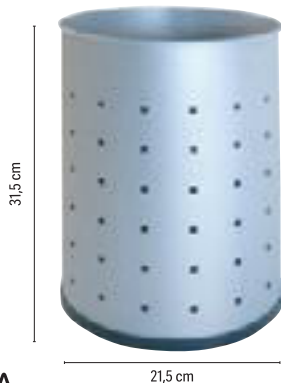

12 LITROS

CÓD.
52777 - 1 37,70€

PAPELERA METÁLICA PERFORADA

Papelera metálica perforada con forma circular. Capacidad: 12 litros. Medidas: Ø 21,5 x 31,5 cm. **La papelera.**

Q-CONNECT®

H

8,3 LITROS

CÓD.	REF.	COLOR			
29624	KF00869	● NEGRO	-	1	12,31€
29623	KF00848	● PLATA	-	1	12,31€

PAPELERA METÁLICA DE REJILLA

Papelera de rejilla metálica con forma circular. Capacidad: 8,3 litros. Medidas: 19 x 26 x ø 23,5 cm. **La papelera.**



PAPELERAS

Q-CONNECT®

A



13
LITROS

CÓD.	REF.	COLOR			
24224	KF00873	● NEGRO	-	1	13,33€
24225	KF00850	● PLATA	-	1	13,33€

PAPELERA METÁLICA DE REJILLA

Papelera de rejilla metálica con forma circular. Capacidad: 13 litros. Medidas: Ø 21 x 28 x Ø 26,5 cm. **La papelera.**

Q-CONNECT®

B



19
LITROS

CÓD.	REF.	COLOR			
29616	KF00871	● NEGRO	-	1	14,58€
29615	KF00849	● PLATA	-	1	14,58€

PAPELERA METÁLICA DE REJILLA

Papelera de rejilla metálica con forma circular. Capacidad: 19 litros. Medidas: Ø 24 x 34,5 x Ø 29,5 cm. **La papelera.**

sle

C



12
LITROS

CÓD.	COLOR			
23322	● GRIS	-	1	21,67€
23318	● NEGRO	-	1	21,67€

PAPELERA METÁLICA CON ASAS

Aro inferior de PVC color gris. Capacidad: 12 litros. Medidas: Ø 21,5 x 31,5 cm. **La papelera.**

sle

D



16
LITROS

CÓD.				
23272	-	1		39,96€

PAPELERA METÁLICA CON ASAS

Aro inferior de PVC. Color negro. Capacidad: 16 litros. Medidas: Ø 25,5 x 31,5 cm. **La papelera.**

Q-CONNECT®



E

SENSOR DE PROXIMIDAD



	CÓD.	REF.	MEDIDAS	CAPACIDAD	FORMA	PILAS			
1	156174	KF11307	25 x 38 cm	10 l	REDONDA	4 AAA	-	1	117,94€
2	156175	KF11308	33 x 50 x 24 cm	30 l	RECTANGULAR	4 AA	-	1	198,08€
2	156176	KF11309	40 x 63 x 27 cm	60 l	RECTANGULAR	6 AA	-	1	195,28€
2	156177	KF11310	40 x 82 x 27 cm	80 l	RECTANGULAR	6 AA	-	1	223,80€

PAPELERA CONTENEDOR METÁLICO CON TAPA AUTOMÁTICA

Papelera fabricada en metal con acabado espejo. Con sistema de apertura automática que detecta los movimientos. Resistente, higiénico y seguro. Funciona con pilas. Pilas no incluidas. Ideal para oficinas y restaurantes. **La papelera.**



UNIDAD MÍNIMA DE VENTA



PERMITE APERTURA DE ENVASE



MEDIDAS: ANCHO X ALTO X PROFUNDIDAD

PAPERFLOW

A

60 LITROS

CÓD.	COLOR	USO			
150343	● AMARILLO	PLÁSTICO Y ENVASES	-	1	195,38€
150341	● AZUL	PAPEL Y CARTÓN	-	1	195,38€
150342	● NEGRO	RESIDUO ORGÁNICO	-	1	195,38€

PAPELERA PLÁSTICO DE RECICLAJE

Papelera de reciclaje en poliestireno de alta resistencia, fuerte y duradera. Ideal para la clasificación de residuos. Contenido fácilmente identificable gracias a los pictogramas. Papeleras fácilmente acoplables. 2 sentidos de presentación. Capacidad: 60 litros. Medidas: 36,3 x 76 x 26,3 cm. **La papelera.**



B

52 LITROS

CÓD.			
46731	-	1	136,56€

PAPELERA BASCULANTE

Papelera metálica basculante. Parte inferior de PVC. Ganchos interiores para bolsa. Base de PVC. Color negro. Capacidad: 52 litros. Medidas: 32 x 65 x 25 cm. **La papelera.**



C



CÓD.	REF.		
164126	C001	-	1 6,93€

PAPELERA CONTENEDOR RECICLADA ECOUSE

Papelera de gran capacidad fabricada en cartón de doble grosor y gran resistencia. 100% reciclada y reciclable. Sencillo montaje manual. Doble entrada disponible tanto superior o frontal. Capacidad: 70 litros. Medidas: 45 x 65 x 35 cm. **La papelera.**

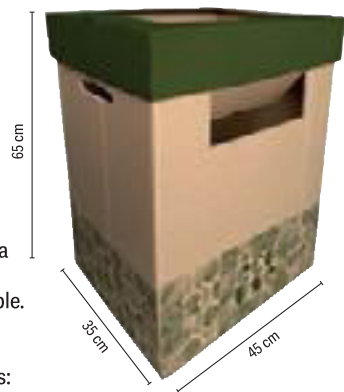

Fellowes

D

16 LITROS

CÓD.			
159943	-	1	11,39€

PAPELERA DE CARTÓN DE RECICLAJE SOBREMESA

Papelera de sobremesa fabricada en cartón de gran resistencia 100% reciclado y reciclable. Montaje automático. Especialmente pensada para reciclaje sencillo de papel u otros materiales. Entrada frontal y tapa superior con bisagras que permite levantarla para tirar productos de mayor tamaño y vaciarla fácilmente. Capacidad 16 litros. Medidas: 24,8 x 22,3 x 31,4 cm. **La papelera.**

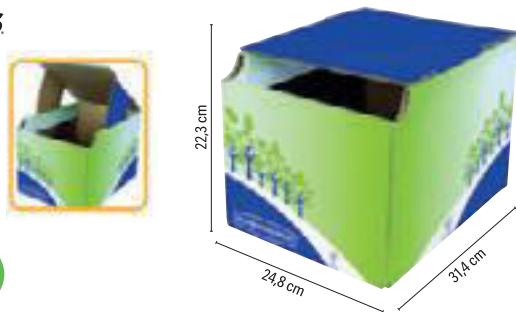

Fellowes

E



CÓD.			
159944	-	1	13,64€

PAPELERA DE CARTÓN DE RECICLAJE GRAN CAPACIDAD

Papelera gran capacidad fabricada en cartón de doble grosor y gran resistencia 100% reciclado y reciclable. Sencillo montaje manual. Doble entrada disponible tanto superior (con capacidad 69 litros) o frontal (con capacidad para 53 litros). Medidas: 29 x 60 x 39,5 cm. **La papelera.**



F

11 LITROS

CÓD.			
23643	-	1	33,10€

PAPELERA METÁLICA DE PARED

Papelera metálica de acero inoxidable. Con aberturas. Forma rectangular. Capacidad: 11 litros. Color gris. Medidas: 32,5 x 28,5 x 12,5 cm. **La papelera.**

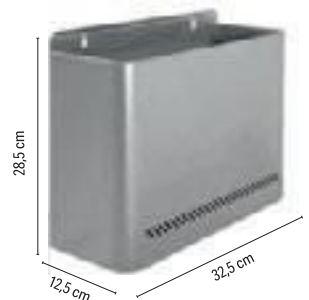

CONTENEDORES CON TAPADERA

Q-CONNECT®

A

VER
pág.
60
BOLSAS DE
BASURA

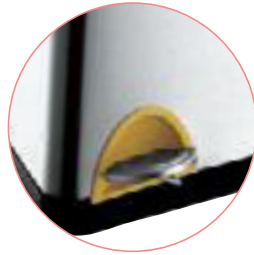

45
LITROS

CÓD.	REF.			
72109	KF16550	-	1	173,89€

PAPELERA CONTENEDOR METÁLICO CON TAPA Y PEDAL

Contenedor fabricado en acero inoxidable con 3 compartimentos de 15 litros cada uno y tapadera de polipropileno. Ideal para clasificar la basura y hacer más fácil el reciclaje. Capacidad: 45 litros. Medidas: 60,5 x 48,5 x 34 cm. Peso: 6 kg. **La papelera.**

MOBILIARIO

PlasticForte

B

	CÓD.	CAPACIDAD	MEDIDAS		
1	158564	18 l	33 x 40,5 x 28 cm	-	1 16,08€
2	158565	27 l	38 x 45 x 32 cm	-	1 21,85€
3	158566	50 l	41 x 63,5 x 36 cm	-	1 29,26€



PAPELERA CONTENEDOR DE PLÁSTICO CON PEDAL

Cubo con pedal. Diseño actual y sencillo. Gracias a su pedal, evita el contacto con las manos. Es duradero y resistente, fabricado en plástico fácil de limpiar. Fabricado en España. Color plata. **La papelera.**

Q-CONNECT®

C



	CÓD.	REF.	CAP.	MEDIDAS		
1	75175	KF16748	20 l	34 x 45 x 24 cm	-	1 14,79€
2	75174	KF16747	40 l	41 x 61 x 28 cm	-	1 32,93€
3	75173	KF16746	58 l	47 x 76 x 33 cm	-	1 45,28€



PAPELERA CONTENEDOR DE PLÁSTICO CON TAPA

Con tapa balancín. Fácil apertura para retirar la bolsa. 2 asas para facilitar el transporte. Fabricada en plástico. Resistente. Color gris. **La papelera.**

Q-CONNECT®

D



	CÓD.	REF.	COLOR	MEDIDAS	CAPACIDAD		
	166536	KF10064	● AMARILLO	34 x 24 x 45 cm	20 l	-	1 14,79€
	166537	KF10063	● AZUL	34 x 24 x 45 cm	20 l	-	1 14,79€
	166538	KF10062	● AMARILLO	47 x 33 x 76 cm	58 l	-	1 45,28€
	166539	KF10061	● AZUL	47 x 33 x 76 cm	58 l	-	1 45,28€

PAPELERA CONTENEDOR DE PLÁSTICO CON TAPA

Fabricada en plástico resistente. Tapa de balancín, con 2 asas para facilitar el transporte. Fácil apertura para retirar la bolsa. **La papelera.**



UNIDAD MÍNIMA DE VENTA



PERMITE APERTURA DE ENVASE



MEDIDAS: ANCHO X ALTO X PROFUNDIDAD

CONTENEDORES CON TAPADERA

Q-CONNECT®

A



240 LITROS

CÓD. REF. 134,43€
166540 KF10499 - 1

PAPELERA CONTENEDOR DE PLÁSTICO CON TAPA

Contenedor de gran capacidad con apertura mediante tapa superior. Posee 2 ruedas que hacen muy fácil su transporte. Capacidad 240 litros. Color verde. Medidas: 61 x 104 x 62 cm. **La papelera.**

Q-CONNECT®

B



80 LITROS

CÓD. REF. 74,24€
36133 KF04237 - 1

PAPELERA CONTENEDOR DE PLÁSTICO CON TAPA

Con tapa balancín y cabecera redonda. Fácil apertura para retirar la bolsa. Color gris. Capacidad: 80 litros. Medidas: Ø 45 x 76 cm. **La papelera.**

Q-CONNECT®

C

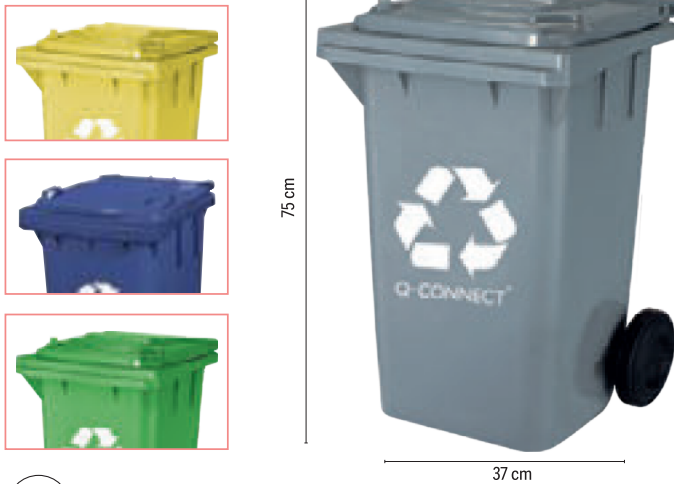

100 LITROS

CÓD.	REF.	COLOR	USO	MEDIDAS		
72482	KF16543	● AMARILLO	PLÁSTICO Y ENVASES	37 x 75 x 47 cm	- 1	111,84€
36130	KF04240	● AZUL	PAPEL Y CARTÓN	51 x 80 x 52,5 cm	- 1	138,13€
72484	KF16545	● GRIS	RESIDUO ORGÁNICO	37 x 75 x 47 cm	- 1	186,41€
72481	KF16542	● VERDE	VIDRIO	37 x 75 x 47 cm	- 1	186,41€

PAPELERA CONTENEDOR DE PLÁSTICO CON TAPA

Fabricada en plástico resistente. Con diferentes colores para facilitar el reciclaje. Capacidad: 100 litros. **La papelera.**

Q-CONNECT®

D



240 LITROS

CÓD. REF. COLOR 226,42€
36132 KF04242 ● AZUL - 1
156148 KF11291 ● GRIS - 1 226,42€

PAPELERA CONTENEDOR DE PLÁSTICO CON TAPA

Contenedor de gran capacidad con apertura mediante tapa superior. Posee 2 ruedas que hacen muy fácil su transporte. Fabricado en poliestireno de alta densidad. Capacidad de 240 litros. Medidas: 61 x 104 x 62 cm. **La papelera.**



CONTENEDORES DE ALMACENAJE

cep

A

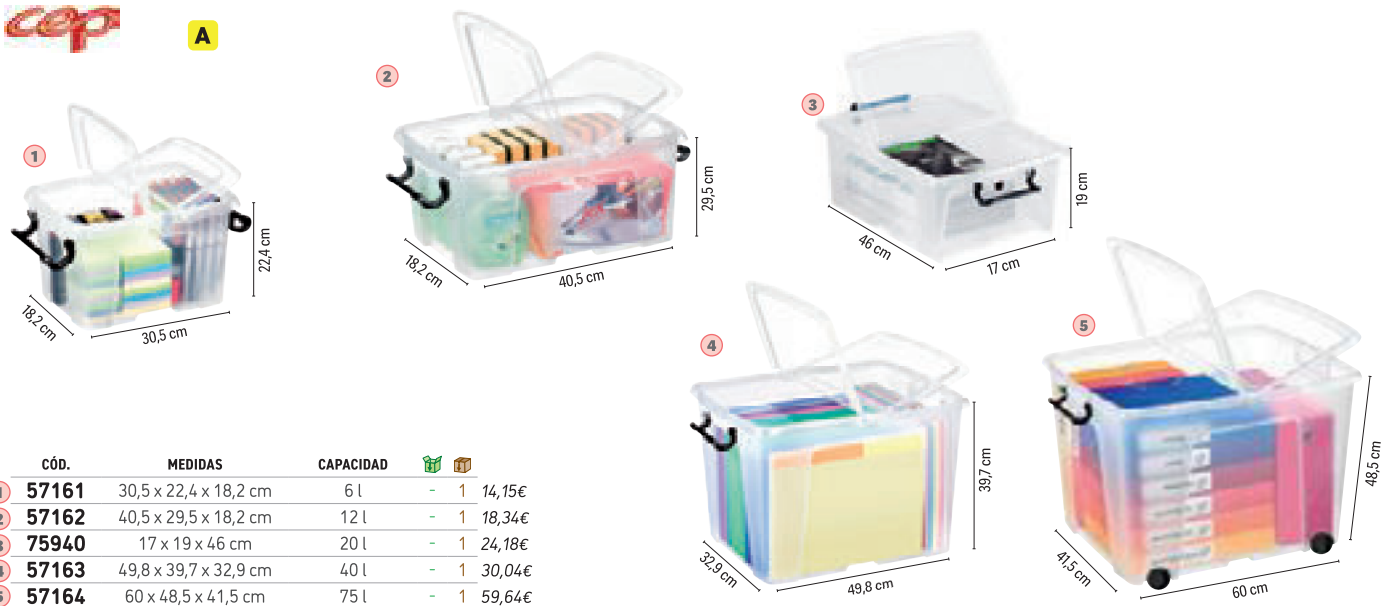

	CÓD.	MEDIDAS	CAPACIDAD			
1	57161	30,5 x 22,4 x 18,2 cm	6 l	-	1	14,15€
2	57162	40,5 x 29,5 x 18,2 cm	12 l	-	1	18,34€
3	75940	17 x 19 x 46 cm	20 l	-	1	24,18€
4	57163	49,8 x 39,7 x 32,9 cm	40 l	-	1	30,04€
5	57164	60 x 48,5 x 41,5 cm	75 l	-	1	59,64€

CONTENEDOR DE ALMACENAJE

Contenedor de almacenamiento. Clip de apertura de la tapa en los 2 lados para un fácil acceso al contenido. 2 pinzas de mango proporcionan un cierre seguro. Borde ancho alrededor del perímetro para llevar fácilmente la caja. Ruedas para un mejor desplazamiento. Apilable. Contenido no incluido. **El contenedor.**

PlasticForte

B



	CÓD.	MEDIDAS	CAPACIDAD			
1	155911	62 x 45 x 47 cm	86 l	-	1	30,24€
2	155909	80 x 60 x 33 cm	100 l	-	1	38,94€
3	155910	74 x 54 x 48 cm	130 l	-	1	49,53€

CONTENEDOR DE ALMACENAJE

Caja de plástico con un diseño duradero y funcional para ordenación de gran variedad de productos. Equipada con ruedas y polillero, facilitando su transporte. Las tapas con cierres ayudan a la conservación y aislamiento de lo guardado en ellas. Fabricada en España. **El contenedor.**

C

PlasticForte



	CÓD.	MODELO	MEDIDAS	CAPACIDAD			
1	164544	CON TAPA	37 x 14 x 26 cm	9 l	1	12	6,72€
2	164545	CON TAPA	40 x 8,5 x 26 cm	5 l	-	1	5,94€
3	164546	CON TAPA Y BANDEJA	37 x 14 x 26 cm	9 l	-	4	9,71€

CONTENEDOR DE ALMACENAJE

Caja de plástico con tamaño ideal para guardar material hasta tamaño folio. Fabricada en España. **El contenedor.**



UNIDAD MÍNIMA DE VENTA



PERMITE APERTURA DE ENVASE



MEDIDAS: ANCHO X ALTO X PROFUNDIDAD

PARAGÜEROS



A



cód. **43523** - 1 54,71€

PARAGÜERO DE PLÁSTICO CON ASAS

Paragüero sostenible Archivo 2000. Fabricado en poliestireno 100% reciclado y reciclable. No se oxida. Capacidad para 12 paraguas. Muy resistente a golpes, rayaduras y productos de limpieza. Ideal para todo tipo de oficinas, locales comerciales y grandes superficies. Color negro. Fabricado en España. Medidas exteriores: 255 x 640 mm. **El paragüero.**



B



CÓD.	REF.	COLOR	📦	📦
35517	KF00829	● NEGRO	- 1	22,27€
35516	KF00828	● PLATA	- 1	22,27€

PARAGÜERO METÁLICO DE REJILLA

Paragüero metálico perforado. Medidas: Ø 26,5 x 50 cm. **El paragüero.**



C



CÓD.	COLOR	📦	📦
23313	○ BLANCO	- 1	38,62€
23316	● GRIS	- 1	38,62€
23314	● NEGRO	- 1	38,62€

PARAGÜERO METÁLICO

Paragüero metálico con aros cromados. Medidas: Ø 21,5 x 50 cm. **El paragüero.**



D



cód. **52780** - 1 41,74€

PARAGÜERO METÁLICO

Paragüero metálico perforado. Color plateado. Aro inferior fabricado en PVC. Medidas: Ø 21,5 x 50 cm. **El paragüero.**



E

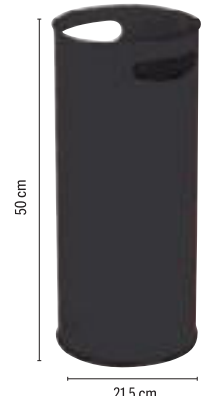

cód. **23326** - 1 40,13€

PARAGÜERO METÁLICO CON ASAS

Paragüero metálico con asas. Aro inferior fabricado en PVC. Color negro. Medidas: Ø 21,5 x 50 cm. **El paragüero.**



F



BOLSAS DE RECAMBIOS
Pack de 500 uds.

CÓD.	MODELO	📦	📦
155578	LARGO	- 1	88,64€

cód. **155576** - 1 453,95€

MÁQUINA EMBOLSADORA DE PARAGUAS

Máquina para embolsar paraguas. Fabricada en acero. Embolsa paraguas cortos y largos. En pocos segundos se embolsa el paraguas en una bolsa de plástico transparente. Capacidad para 500 bolsas cortas y 500 bolsas largas. Medidas: 25 x 74 x 35 cm. **La máquina.**



PERCHEROS



A

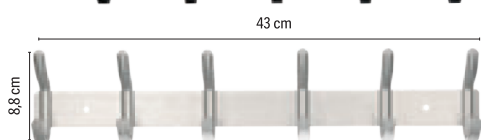

CÓD.	REF.	COLOR	COLGADORES			
163699	PH02	● NEGRO	5	-	1	19,30€
163698	PH01	● PLATA	6	-	1	20,32€

PERCHERO DE PARED

Perchero de pared con colgadores metálicos. Diseño moderno y fácil instalación. Medidas: 43 x 8,8 x 5,5 cm. **El perchero.**



B

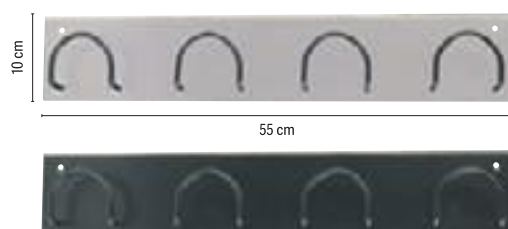

CÓD.	COLOR			
23263	○ BLANCO	-	1	33,63€
23262	● NEGRO	-	1	33,63€

PERCHERO METÁLICO DE PARED

Perchero de pared con 4 colgadores metálicos. Medidas: 55 x 10 x 5 cm. **El perchero.**

Q-CONNECT®

C

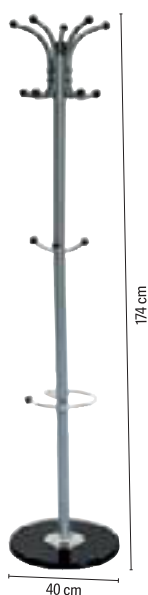
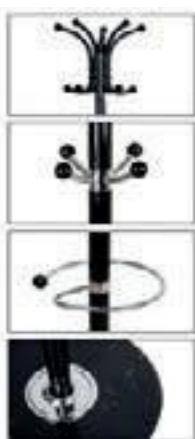

CÓD.	REF.	COLOR			
152884	KF17120	● GRIS	-	1	70,68€
152883	KF17119	● NEGRO	-	1	70,68€

PERCHERO METÁLICO DE PIE

Perchero metálico con base redonda que proporciona mayor estabilidad. Con 10 colgadores, paraguero y ganchos portabolsos. Con acabado redondeado para proteger las prendas de ropa. Medidas: Ø 40 x 174 cm. **El perchero.**

Q-CONNECT®

D



CÓD.	REF.	MODELO	COLGADORES			
1	156785	KF17287	SIMPLE	5	-	41,75€
2	156786	KF17288	PARAGÜERO	6	-	82,00€

PERCHERO METÁLICO DE PIE

Perchero metálico con detalles en madera. Color negro. Medidas: 28,5 x 177 cm. **El perchero.**

Q-CONNECT®

E



CÓD.	REF.	COLOR			
152881	KF17117	○ BLANCO	-	1	83,21€
152880	KF17116	● NEGRO	-	1	83,21€
152882	KF17118	● ROJO	-	1	83,21€

PERCHERO METÁLICO DE PIE

Perchero metálico muy estable de diseño sencillo y moderno. Con 8 colgadores y ganchos portabolsos. Con acabado redondeado para proteger las prendas de ropa. Medidas: 51 x 173 cm. **El perchero.**

R rocada

F



N

CÓD.			
170860	-	1	276,10€

PERCHERO METÁLICO DE PIE

Robusto y elegante perchero con soporte para sombrilla y corona giratoria que ofrece mucho espacio y se puede colocar de forma variable. El perchero tiene 32 ganchos: 8 ganchos, 16 ganchos de chaqueta de plástico y 4 ganchos adicionales en la columna y en el soporte de la sombrilla. El soporte para sombrilla con un diámetro de 27 cm tiene espacio para hasta 8 sombrillas y 4 paraguas. Gracias a la pesada base de hormigón con fieltro que protege el suelo y el tubo de acero macizo con una altura de 175 cm es un soporte estable y resistente para equipar con prendas y accesorios. Medidas: 46 x 175,2 x 46 cm. **El perchero.**



R rocada

G



N

CÓD.			
170861	-	1	212,50€

PERCHERO METÁLICO DE PIE

Perchero con 7 barras atornilladas y escalonadas garantiza una distribución ideal de la carga y permite un cómodo acceso. Compacto y bien diseñado: gracias a su tamaño compacto, es especialmente adecuado para uso privado o como armario secundario. Placa de pie plana de acero macizo de gran diámetro y 5 almohadillas de fieltro protegen el suelo y garantizan una estabilidad perfecta. Montaje rápido y fácil. Medidas: 35 x 177 x 35 cm. **El perchero.**



UNIDAD MÍNIMA DE VENTA



PERMITE APERTURA DE ENVASE



MEDIDAS: ANCHO X ALTO X PROFUNDIDAD

PERCHEROS

MAUL

A



N

cód. 171843 - 1 73,58€

PERCHERO METÁLICO DE PIE

Superficie negra mate y cabezales redondos de madera de haya, tres ganchos rectos y un gancho elíptico. Diámetro reducido también para habitaciones pequeñas. Color negro RAL 9004. Montaje rápido y sencillo. Reciclable: desmontar y devolver al ciclo de materiales. Medidas: 36,5 x 180 x 36,5 cm. **El perchero.**



MAUL

B

N

cód. 171842 - 1 112,19€

PERCHERO METÁLICO DE PIE CON PARAGÜERO

Perchero de acero para uso intensivo. Los rieles de ropa con ganchos en ambos lados distribuyen la carga y permiten un fácil acceso. Base revestida de plástico pesado y protectores de fieltro para el suelo. Parte superior giratoria de Ø 37,5 cm. 16 ganchos, 8 ganchos de metal para abrigos, 4 ganchos adicionales de plástico en el poste y el soporte para paraguas. Soporte para paraguas de Ø 27 cm (hasta 8 paraguas y 4 paraguas telescópicos). Color negro RAL 9004. Reciclable: desarmar y reciclar. Medidas: 37,5 x 180 x 37,5 cm. **El perchero.**



sle

C

cód. 21937 - 1 161,84€

PERCHERO METÁLICO DE PIE

Perchero metálico, parte superior cromada con 6 colgadores, con acabado redondeado para proteger las prendas de ropa. Medidas: Ø 38 x 177 cm. **El perchero.**

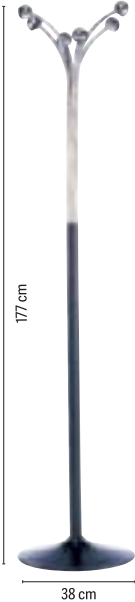

sle

D

CÓD.	COLOR			
23664	● GRIS	-	1	106,85€
23697	● NEGRO	-	1	106,85€
27689	● NEGRO*	-	1	106,85€
23666	● ROJO	-	1	106,85€

*Dividido en dos piezas.

PERCHERO METÁLICO DE PIE

Perchero metálico con 8 colgadores, con acabado redondeado para proteger las prendas de ropa. Medidas: Ø 38 x 177 cm. **El perchero.**

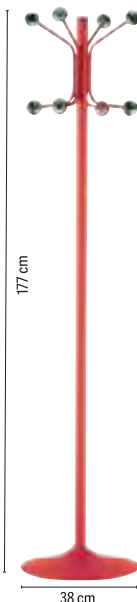

sle

E

cód. 52779 - 1 144,19€

PERCHERO METÁLICO DE PIE

Perchero metálico, pintado, con 8 colgadores y paraguero en la parte inferior. Color negro y plata. Medidas: Ø 38 x 177 cm. **El perchero.**

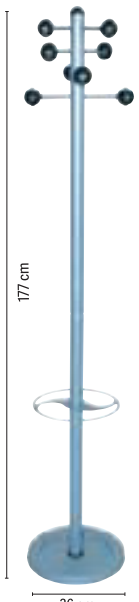

UNILUX

F

CÓD.	COLOR			
154391	● GRIS	-	1	110,16€
154390	● NEGRO	-	1	110,16€

PERCHERO METÁLICO DE PIE

Perchero fabricado en acero. Con 8 perchas redondeadas para no dañar las prendas. El cabezal giratorio permite un fácil acceso a todas las prendas. También cuenta con paraguero ajustable en altura con capacidad para 9 paraguas y bandeja de goteo. La base pesa 6 kg, asegurando así la estabilidad del perchero. Medidas: Ø 34 x 175 cm. Peso: 8,44 kg. **El perchero.**

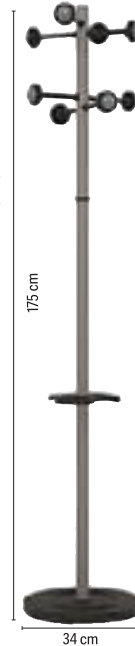

UNILUX

G

cód. 154393 - 1 110,16€

PERCHERO METÁLICO DE PIE

Perchero fabricado en acero y pintado con pintura epoxi satinada. Con 6 perchas redondeadas que no deforman las prendas. Cada colgador cuenta con un orificio para colgar perchas y dos pequeños ganchos a los lados para colgar bufandas y otros accesorios. El cabezal giratorio permite un fácil acceso a todas las prendas. También cuenta con paraguero ajustable en altura con capacidad para 9 paraguas. Medidas: Ø 34 x 175 cm. Peso: 7,97 kg. **El perchero.**



PAPERFLOW

H

CÓD.	COLOR			
150345	○ BLANCO	-	1	183,17€
150344	● NEGRO	-	1	183,17€

PERCHERO MADERA DE PIE

Perchero en madera contrachapada marina barnizada. Su base garantiza la perfecta estabilidad. Con 6 colgadores superiores en poliestireno y 2 en acero cromado en la parte media. Paraguero en la parte inferior y taza de recuperación de agua. Paraguas no incluido. Medidas: Ø 35 x 180 x 35 cm. Peso: 5,9 kg. **El perchero.**

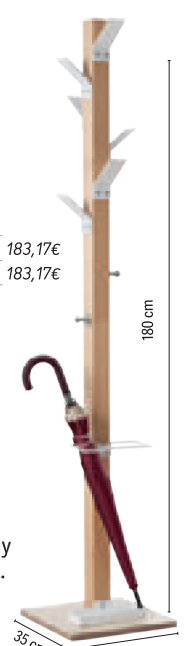



easyCloth®
by PAPERFLOW

« Solamente un líder europeo ofrece diseños de este tipo »

PAPERFLOW



easyDisplays®
by PAPERFLOW

MAUL

A

N

CÓD. 171841 - 1 157,86€

PERCHERO METÁLICO DE PIE

Perchero de pie compacto de alta calidad, resistente y de diseño elegante. Con mucho espacio de almacenamiento: 8 ganchos para colgar prendas y 2 ganchos adicionales en la columna. Certificado de seguridad GS. Construcción metálica muy robusta con gran placa de pie de acero pesado. Ideal para oficinas, salas de recepción, consultas y zonas de acceso público. Acabado profesional: más de 100 años de experiencia en el tratamiento de metales. Gancho de metal cromado firmemente atornillado que no se tambalea de Ø 2 cm. La gran placa base plana de acero garantiza una estabilidad perfecta y reduce el riesgo de tropiezos. Pie con protectores de fieltro para el suelo. Color negro RAL 9004. Montaje sencillo. Reciclable: desmontar y devolver al ciclo de materiales. Medidas: 52 x 180 x 40 cm. **El perchero.**



rocada

B

N

CÓD. 170862 - 1 316,09€

PERCHERO METÁLICO CON RUEDAS

Perchero móvil de metal con un total de 10 ganchos con espacio para guardar hasta 16 chaquetas, abrigos, bolsos o accesorios. Su tamaño compacto hace que el perchero se pueda adaptar a cualquier habitación y es especialmente adecuado para salas de eventos, ferias o para el hogar. Fabricado en metal resistente, muy estable y con barra transversal maciza, la barra convence por su seguridad y estabilidad. El diseño inteligente del organizador de ropa garantiza un montaje rápido y fácil. Color negro. Medidas: 116 x 172 x 50,8 cm. **El perchero.**

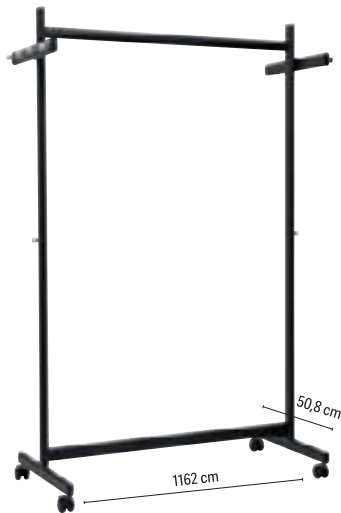

rocada

C

N

CÓD. 170863 - 1 166,06€

PERCHERO CABALLETE EXTENSIBLE CON RUEDAS

Perchero móvil de metal con brazos laterales extensibles con espacio para guardar hasta 40 chaquetas o abrigos. Su tamaño compacto hace que el perchero se pueda adaptar a cualquier habitación y es especialmente adecuado para salas de eventos, ferias, hogar o mercadillos. Fabricado en metal resistente, con barra para colgar ropa resistente a la flexión y una amplia disposición de las patas. Diseño inteligente del organizador de ropa que garantiza un montaje rápido y fácil. Color negro. Medidas: 127 x 157 x 50,5 cm. **El perchero.**

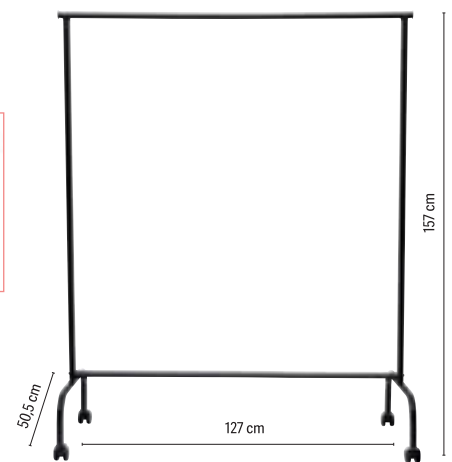

UNILUX

D

20 KILOS

CÓD. 154394 - 1 50,73€

PERCHERO METÁLICO CON RUEDAS

Perchero con ruedas para facilitar su desplazamiento. Su barra transversal es ajustable en altura y anchura. Con capacidad para 40 prendas y 20 kg de peso. Color negro/cromado. Medidas: 80 - 150 x 102 - 166 x 42 cm. Peso: 1,9 kg. **El perchero.**



sie

E

CÓD. 36284 - 1 294,13€

VESTIDOR PORTÁTIL CON REPISA

Perchero vestidor portátil con ruedas y con repisa superior para soporte de ropa y objetos. Pintado en epoxi. Con capacidad para 40 perchas. Medidas: 148 x 171 x 58 cm. **El perchero.**



¿ES NECESARIA UNA SUPERFICIE PROTECTORA?

- ¡Sí! - Para proteger el suelo del roce de la silla, ya que su fricción puede resultar agresiva, provocando arañazos y desgaste.
- ¡Sí! - Porque le cuida a usted y a su productividad, facilitando el desplazamiento de la silla y reduciendo la presión sobre los músculos.

ALFOMBRAS DE SUELO

Q-CONNECT®

A

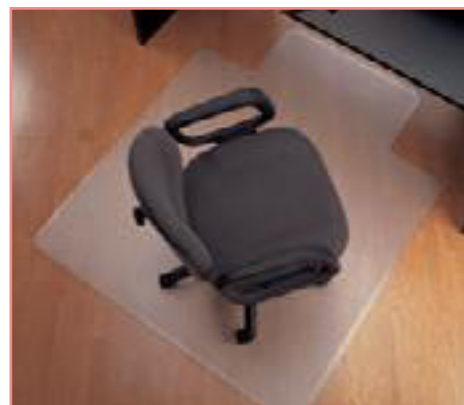
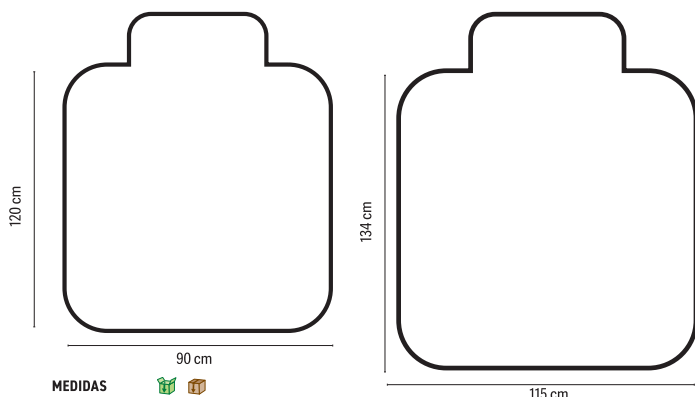

CÓD.	REF.	MEDIDAS			
32378	KF00191	90 x 120 cm	-	1	89,36€
32379	KF00192	115 x 134 cm	-	1	110,01€

ALFOMBRA DE SUELO

Superficie protectora para suelos fabricada en PVC. Resistente y cómoda de pisar, para proteger el desgaste que sufren los parquet y suelos, debido a la fricción de las ruedas de la silla. Aísla de la humedad y del frío. Grosor: 2 mm. **La alfombra.**

Q-CONNECT®

B

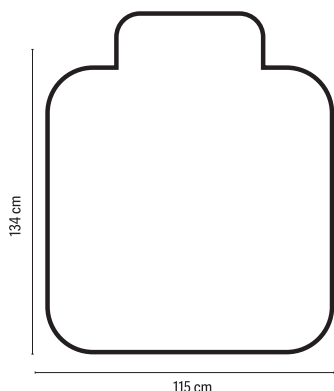

CÓD.	REF.			
32377	KF02256	-	1	110,01€

ALFOMBRA DE SUELO PARA MOQUETAS

Superficie protectora para moquetas fabricada en PVC. Resistente y cómoda de pisar, protege del desgaste que sufren las moquetas con la fricción de las ruedas de la silla. Aísla de la humedad y del frío. Grosor: 2,2 mm. Medidas: 115 x 134 cm. **La alfombra.**

Q-CONNECT®

C



N

CÓD.	REF.	MEDIDAS			
169372	KF03777	60 x 40 cm	-	1	11,46€
169373	KF03778	90 x 60 cm	-	1	25,47€
169374	KF03779	90 x 150 cm	-	1	58,02€

ALFOMBRA PREMIUM PARA SUELO INTERIOR

Alfombra premium para interiores perfecta para distintos usos. Base antideslizante de PVC que garantiza que permanezca en su lugar, brindando seguridad y evitando resbalones. Patrón de franjas de fibra de PP y fieltro en la parte superior que agrega un toque de estilo y elegancia. Además, su color gris neutro se adapta fácilmente a cualquier decoración. Disfruta de una alfombra de alta calidad que combina funcionalidad y estética en un solo producto. **La alfombra.**

PAPERFLOW

D



CÓD.	MEDIDAS			
43542	90 x 60 cm	-	1	34,59€
43543	150 x 90 cm	-	1	84,19€

ALFOMBRA ANTIPOLVO POLIPROPILENO

Felpudo fabricado 100% polipropileno. Con superficie antideslizamiento de vinilo. Grosor: 5 mm. **La alfombra.**

PAPERFLOW

E



CÓD.	MEDIDAS			
43544	90 x 60 cm	-	1	51,64€
43545	150 x 90 cm	-	1	117,87€

ALFOMBRA ANTIPOLVO POLIPROPILENO

Felpudo fabricado 100% polipropileno. Con superficie antideslizamiento de vinilo. Grosor: 8 mm. **La alfombra.**

PAPERFLOW

F

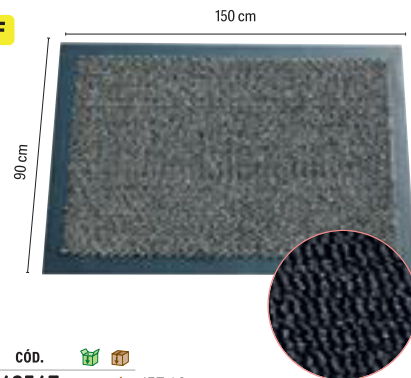

CÓD.			
43547	-	1	157,48€

ALFOMBRA ANTIPOLVO POLIAMIDA

Felpudo con cepillo compuesto de poliamida 100%. Con superficie antideslizamiento de vinilo. Altura: 7 mm. Lavable. Color gris. Medidas: 150 x 90 cm. **La alfombra.**



UNIDAD MÍNIMA DE VENTA



PERMITE APERTURA DE ENVASE



MEDIDAS: ANCHO X ALTO X PROFUNDIDAD



CARROS

Q-CONNECT®

A



CÓD.
24965

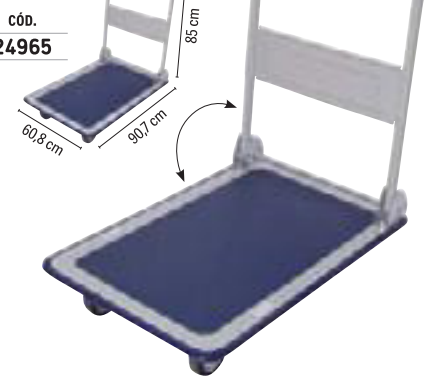

CÓD.
24696

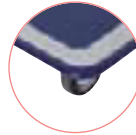

CÓD.	MEDIDAS	CARGA MAX.	PESO			
24696	47,2 x 72,5 x 82 cm	150 kg	9,1 kg	-	1	108,55€
24965	60,8 x 85 x 90,7 cm	300 kg	16,2 kg	-	1	212,43€

CARRITO PLEGABLE

Carro plegable de transporte para paquetería. Con asa abatible y 4 ruedas. Plataforma con revestimiento antideslizante. **El carro.**

CARRETILLAS

Q-CONNECT®

B



CÓD.
25330 - 1 119,22€

CARRETILLA PORTAPAQUETES

Carretilla de aluminio plegable. Con pala de acero que soporta un peso máximo de hasta 90 kg. Con ruedas de goma. Fabricada bajo las estrictas normas GS. Medidas: 41 x 70 + 40 x 39 cm. Peso: 6,8 kg. **La carretilla.**

Q-CONNECT®

C



CÓD.
156483 - 1 173,88€



CARRETILLA PORTAPAQUETES

Carretilla portapaquetes. Con ruedas. Carga hasta 250 kg. Medidas: 64,5 x 122,5 x 66,5 cm. **La carretilla.**

TABURETES DE ESCALÓN

Q-CONNECT®

D



CÓD.	REF.	COLOR			
35640	KF00635	● AZUL	-	1	91,63€
25381	KF00634	● GRIS	-	1	91,63€
24640	KF00633	● NEGRO	-	1	91,63€

TABURETE CON RUEDAS RETRÁCTILES

Taburete altamente resistente y firme. Fabricado en ABS. Con ruedas de gomas retráctiles que lo hace muy fácil de transportar y firme a la vez, al permanecer fijo en el suelo. Con dos niveles. Soporta hasta 150 kg. Medidas: Ø 43,5 x 43 x Ø 28 cm. **El taburete.**



ESCALERAS

Q-CONNECT®

A

EN 131



CÓD. REF.
159577 KF11141 - 1 77,90€

ESCALERA DE ALUMINIO

Escalera fabricada en aluminio. 3 peldaños. Soporta hasta 150 kg. EN-131. Medidas: 40 x 126 x 59 cm. **La escalera.**

Q-CONNECT®

B

EN 131



CÓD. REF.
31967 KF00315 - 1 95,46€

ESCALERA DE ALUMINIO

Fabricada con materiales de alta fiabilidad cumpliendo la norma EN-131 y GS. Con sistema de bloqueo y bandeja para herramientas. Peso máximo soportable: 150 kg. Medidas: 43 x 149 x 72 cm. Peso: 3,20 kg. 4 peldaños. **La escalera.**

Q-CONNECT®

C

EN 131



CÓD. REF.
31968 KF00316 - 1 106,68€

ESCALERA DE ALUMINIO

Fabricada con materiales de alta fiabilidad cumpliendo la norma EN-131 y GS. Con sistema de bloqueo y bandeja para herramientas. Peso máximo soportable: 150 kg. Medidas: 45 x 172 x 85 cm. Peso: 3,80 kg. 5 peldaños. **La escalera.**

Q-CONNECT®



D

EN 131

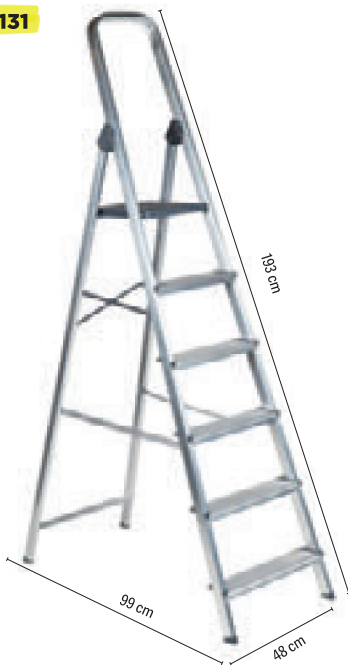

CÓD. REF.
31969 KF00317 - 1 135,85€

ESCALERA DE ALUMINIO

Fabricada con materiales de alta fiabilidad cumpliendo la norma EN-131 y GS. Con sistema de bloqueo y bandeja para herramientas. Peso máximo soportable: 150 kg. Medidas: 48 x 193 x 99 cm. Peso: 4,20 kg. 6 peldaños. **La escalera.**

ALTIPESA

E

EN 131



CÓD.
155934 - 1 1.116,00€

ESCALERA MÓVIL CON PLATAFORMA

Escalera industrial. Construida con perfiles de aluminio de extrusión con 6 peldaños. Escalones de 8 cm con relieves antideslizantes, atornillados. Altura entre escalones de 25 cm. Plataforma de trabajo de 45 x 45 cm, zócalo y guardacuerpos de 95 cm en aluminio. Pasamanos a ambos lados a partir de 1 m de altura de plataforma. Tirantes de seguridad en aluminio a partir de 6 peldaños. Bandeja para herramientas. Cuatro ruedas giratorias con freno: dos delanteras de $\varnothing 7,5$ cm y dos traseras de $\varnothing 12,5$ cm. Grandes tapas finales de PVC antideslizante. Soporta hasta 150 kg. Altura hasta plataforma: 140 cm. Altura en tijera: 340 cm. Ancho inferior frontal: 105 cm. Ancho superior frontal: 73 cm. Peso 22 kg. **La escalera.**



F

EN 131



CÓD.
159578 - 1 256,13€

ESCALERA TELESCÓPICA

Escalera telescópica de aluminio con 4 + 4 peldaños engastados con relieves antideslizantes. Cumple la norma EN131-4. Tapafinales de PVC antideslizantes. Altura en tijera: 300 cm. Bisagras de acero con sistema de bloqueo. Sistema telescópico de posicionamiento de aluminio de fundición. Diseñada para soportar 150 kg. **La escalera.**

MOBILIARIO



UNIDAD MÍNIMA DE VENTA



PERMITE APERTURA DE ENVASE



MEDIDAS: ANCHO X ALTO X PROFUNDIDAD